

Lavatrice

AWGB 1012S/PRO



Si prega di leggere prima questo manuale utente!

Gentile cliente,

Grazie per aver scelto il prodotto Beko .

Registra il tuo prodotto all'indirizzo www.register10.eu.

Il prodotto è di elevata qualità ed è stato fabbricato con tecnologia all'avanguardia; speriamo dunque che possa ottenere i migliori risultati. Pertanto, prima di utilizzare il prodotto, ti preghiamo di leggere attentamente questo manuale utente nella sua interezza e tutti gli altri documenti accessori.

Segui tutte le avvertenze e le informazioni contenute nel manuale utente. Proteggerai te stesso e il tuo prodotto da possibili pericoli.

Conserva il manuale utente. Se consegni il prodotto a qualcun altro, fornisci anche il manuale utente. I termini di garanzia, le modalità di utilizzo e di risoluzione dei problemi del prodotto sono riportati nel manuale d'uso.

Simboli e definizioni

Nel manuale d'uso sono utilizzati i seguenti simboli:

	Pericolo che potrebbe causare morte o lesioni.
	Informazioni importanti o suggerimenti utili sull'uso.
	Leggi il manuale utente.
	Materiali riciclabili.
	Avvertimento: superficie calda.
AVVERTENZA	Pericolo che può provocare danni materiali al prodotto o al suo ambiente.

Istruzioni di sicurezza

Importante da leggere e osservare

Istruzioni per l'uso originali.

Prima di utilizzare l'apparecchio, leggere queste istruzioni di sicurezza. Tienili nelle vicinanze per riferimenti futuri. Queste istruzioni e l'apparecchio stesso forniscono importanti avvertenze di sicurezza, da osservare in ogni momento. Il produttore declina ogni responsabilità per la mancata osservanza di queste istruzioni di sicurezza, per l'uso improprio di un altro apparecchio o per l'errata impostazione dei comandi. Le condizioni di garanzia sono specificate nel documento fornito con l'apparecchio.

- Tenere i bambini molto piccoli (0-3 anni) lontani dall'apparecchio. Tenere i bambini piccoli (3-8 anni) lontani dall'apparecchio a meno che non siano costantemente sorvegliati. I bambini di età pari o superiore a 8 anni, nonché le persone con capacità fisiche, sensoriali o mentali ridotte o le persone con scarsa conoscenza ed esperienza possono utilizzare l'apparecchio solo sotto supervisione o dopo aver ricevuto istruzioni chiare sull'uso sicuro e sulla comprensione dei possibili rischi. I bambini non devono giocare con l'apparecchio. I bambini non devono eseguire operazioni di pulizia e manutenzione senza supervisione. Non forzare l'apertura della porta né utilizzarla come gradino.
- Il livello di pressione sonora di emissione ponderato A è inferiore a 70 dB.

Informazioni aggiuntive

- [Uso consentito](#)
- [Installazione](#)
- [Avvertenze elettriche](#)
- [Pulizia e manutenzione](#)

Uso consentito

- L'apparecchio non è progettato per essere azionato tramite un dispositivo di commutazione esterno, come un timer o un sistema di controllo remoto separato.
- Questo apparecchio è destinato all'uso domestico e ad applicazioni simili elencate di seguito:
 - Cucine per il personale in negozi, uffici e altri ambienti di lavoro.
 - Agriturismi
 - Hotel, motel, bed & breakfast e altri ambienti residenziali
 - Aree comuni in condomini o lavanderie a gettoni
- Non caricare l'apparecchio oltre la capacità massima (kg di panno asciutto) indicata nella tabella dei programmi.
- Questo prodotto è progettato per uso commerciale.
- Non utilizzare il dispositivo all'aperto.
- Non utilizzare solventi (ad es. trementina, benzene), detersivi contenenti solventi, polvere abrasiva, detersivi per vetri o per uso generico o fluidi infiammabili. Non lavare in lavatrice tessuti trattati con solventi o liquidi infiammabili.

Installazione

- Questo apparecchio richiede due o più persone per la manipolazione e l'installazione per evitare lesioni. Indossare guanti protettivi durante il disimballaggio e l'installazione per evitare tagli.
- Prima di impilare un'asciugatrice sopra la lavatrice, contatta il nostro servizio post-vendita o il tuo rivenditore specializzato per verificare se ciò è possibile. Ciò è possibile solo se l'asciugatrice è collegata alla lavatrice tramite un apposito kit di impilamento disponibile presso il nostro servizio post-vendita o il rivenditore specializzato.
- Non installare l'apparecchio in luoghi in cui potrebbe essere esposto a condizioni estreme come scarsa ventilazione, temperature inferiori a 5 °C o superiori a 35 °C.
- Questo prodotto è progettato per l'uso ad altitudini fino a 2000 metri sul livello del mare.
- Spostare l'apparecchio senza sollevarlo dal piano di lavoro o dal coperchio superiore.
- L'installazione, compresa l'eventuale fornitura di acqua e i collegamenti elettrici e le riparazioni, devono essere eseguite da un tecnico qualificato.
- Non riparare o sostituire alcuna parte dell'apparecchio se non diversamente indicato nel manuale dell'utente.
- Tenere i bambini lontani dal luogo di installazione.
- Dopo aver disimballato l'apparecchio, assicurarsi che non sia stato danneggiato durante il trasporto. In caso di problemi, contattate il rivenditore o il servizio post-vendita più vicino.
- Dopo aver installato l'apparecchio, tenere i rifiuti di imballaggio (plastica, polistirolo, ecc.) fuori dalla portata dei bambini per evitare il rischio di soffocamento.
- Prima di qualsiasi operazione di installazione, scollegare l'apparecchio dalla rete elettrica per evitare scosse elettriche.
- Durante l'installazione, assicurarsi che il cavo di alimentazione non sia danneggiato per evitare incendi o scosse elettriche.
- Non utilizzare l'apparecchio fino al completamento dell'installazione.
- Durante l'installazione dell'apparecchio, assicurarsi che i quattro piedini siano stabili e appoggiati sul pavimento, regolandoli secondo necessità. Verificate che l'apparecchio sia perfettamente a livello utilizzando una livella a bolla d'aria.
- Quando si installa l'apparecchio su pavimenti in legno o flottanti (alcuni tipi di parquet e laminato), posizionare un foglio di compensato di 60 x 60 x 3 cm (minimo) sotto l'apparecchio per garantire stabilità.
- Collegare i tubi di ingresso dell'acqua alla rete idrica in conformità con le normative della compagnia idrica locale.
- Per i modelli con solo riempimento a freddo: non collegare alla rete di acqua calda.
- Per i modelli con riempimento a caldo: la temperatura dell'acqua calda in ingresso non deve superare i 60 °C.
- La lavatrice è dotata di bulloni di trasporto per evitare danni all'interno durante il trasporto. È necessario rimuovere questi bulloni di trasporto prima di utilizzare la macchina. Dopo averli rimossi, chiudere le aperture utilizzando il coperchio di plastica fornito con la macchina.
- Dopo l'installazione, attendere alcune ore prima di utilizzare l'apparecchio in modo che si adatti alle condizioni ambientali della stanza.
- Assicurati che le aperture di ventilazione nella base della lavatrice (se disponibili sul tuo modello) non siano ostruite da moquette o altro materiale.
- Utilizzare solo tubi nuovi per collegare l'apparecchio alla rete idrica. Non riutilizzare i vecchi set di tubi.
- La pressione dell'acqua di alimentazione deve essere compresa tra 0,1-1 MPa.
- Non riparare o sostituire alcuna parte dell'apparecchio se non diversamente indicato nel manuale dell'utente. Utilizzare solo il servizio post-vendita autorizzato. La riparazione effettuata in modo autonomo o non professionale può portare a incidenti pericolosi con conseguenti rischi per la vita o la salute e/o danni significativi alla proprietà.
- I pezzi di ricambio per le lavatrici per uso domestico saranno disponibili per 10 anni dopo l'immissione dell'ultima unità sul mercato, come previsto dal regolamento sulla progettazione ecocompatibile per i prodotti sostenibili.

Avvertenze elettriche

- Per scollegare l'apparecchio dalla fonte di alimentazione:
 - Scollegarlo (se la spina è accessibile), oppure
 - utilizzare un interruttore multipolare installato a monte della presa secondo le norme di cablaggio locali.
- Assicurarsi che l'apparecchio sia collegato a terra secondo gli standard nazionali di sicurezza elettrica.
- Non utilizzare prolunghes, prese multiple o adattatori. I componenti elettrici non devono essere accessibili all'utente dopo l'installazione. Non utilizzare l'apparecchio quando si è bagnati o a piedi nudi. Non utilizzare l'apparecchio se il cavo di alimentazione o la spina sono danneggiati, se l'apparecchio non funziona correttamente o se è stato danneggiato o è caduto.
- Se il cavo di alimentazione è danneggiato, deve essere sostituito con uno identico dal produttore, dal suo agente di assistenza o da personale altrettanto qualificato per evitare possibili pericoli e il rischio di scosse elettriche.

Pulizia e manutenzione

- Prima di eseguire qualsiasi manutenzione, spegnere e scollegare l'apparecchio dalla rete elettrica.
- Indossare guanti protettivi e scarpe di sicurezza per evitare lesioni durante la manutenzione.
- Maneggiare l'apparecchio con due o più persone per evitare sollecitazioni o lesioni.
- Non utilizzare apparecchiature per la pulizia a vapore sull'apparecchio per evitare scosse elettriche.
- Le riparazioni o la manutenzione non professionali invalidano la garanzia e possono comportare rischi per la sicurezza.

Istruzioni importanti per l'ambiente

Informazioni aggiuntive

- [Conformità alla direttiva WEEE](#)
- [Informazioni sull'imballaggio](#)

Conformità alla direttiva WEEE

AVVISO



Questo prodotto è conforme alla direttiva europea WEEE (2012/19/EU). Questo prodotto ha un simbolo di classificazione per i rifiuti di apparecchiature elettriche ed elettroniche (WEEE).

Questo prodotto è stato fabbricato con parti e materiali di alta qualità che possono essere riutilizzati e sono adatti al riciclaggio. Non smaltire il prodotto di scarto con i normali rifiuti domestici e di altro tipo alla fine della sua vita utile. Portarlo in un centro di raccolta per il riciclaggio di apparecchiature elettriche ed elettroniche. Consultare le proprie autorità locali per informazioni su tali centri di raccolta.

Informazioni sull'imballaggio

I materiali d'imballaggio del prodotto sono fabbricati con materiali riciclabili in conformità con le nostre norme ambientali nazionali.

Non smaltire i materiali di imballaggio insieme ai rifiuti domestici o di altro tipo. Portarli nei punti di raccolta di materiale da imballaggio designati dalle autorità locali.

Specifiche tecniche

Nome del fornitore o marchio commerciale	Beko Professional
Nome del modello	AWGB 1012S/PRO
	457100058800
Capacità nominale (kg)	10
Velocità di centrifuga massima (ciclo/min)	1200
Da incasso	No
Altezza (cm)	84,5
Larghezza (cm)	60
Profondità (cm)	63
Ingresso acqua singolo/Ingresso acqua doppio	+ / -

Tabella Simboli

Prelavaggio	Rapido	Rapido+	Risciacquo extra	Acqua extra	Anti pieghe	Rimozione peli di animali	Vapore	Modalità notte	Messa a bagno	Trattieni risciacquo	
Auto Dosaggio	Selezione detersivo liquido	Selezione ammorbidente	Risciacquo	Centrifuga +Scarico	Scarico	Temperatura	Spin	No Spin	Acqua di rubinetto (Fredda)	No acqua	Ritardo tempo
Sportello Blocco	Bambini Blocco	On/Off	Avvio / Pausa	Livello sporcizia	Aggiunta capo	Programma scaricato	Lavaggio	Ok (Fine)	Annulla	Anti Pieghe+	Asciugatura
Immersione	Asciugatura extra	Asciugatura armadio	Asciugatura ferro	Asciugatura programmata	Rinfresca aria	Intensivo	Tipologia di acqua	Risparmio di acqua	FreshCare		

Installazione

AVVERTENZA



Si prega di leggere anzitutto la sezione "Istruzioni di sicurezza"!

AVVISO



La lavatrice rileva automaticamente la quantità di biancheria all'interno quando viene selezionato un programma.

In fase di installazione del prodotto, prima di iniziare a servirsene, è opportuno eseguire un intervento di calibrazione al fine di garantire che la quantità di bucato venga rilevata nel modo quanto più accurato.

Per eseguire questa operazione, selezionare il programma Pulizia del cestello* e annullare la funzione di centrifuga. Avviare il programma senza biancheria. Attendere la fine del programma, che richiederà circa 15 minuti.

*Il nome del programma può variare a seconda del modello. Per la selezione del programma adeguato, rivedere la sezione delle descrizioni del programma.

- Per l'installazione dell'apparecchio si prega di contattare il servizio assistenza autorizzato più vicino.
- Assicurarsi che l'installazione e i collegamenti elettrici del prodotto siano eseguiti da un agente di servizio autorizzato. Il costruttore non si assume alcuna responsabilità per danni causati da operazioni effettuate da persone non autorizzate.
- La preparazione del luogo e delle installazioni elettriche, dell'acqua di rubinetto e delle acque di scarico nel luogo di installazione è responsabilità del cliente.
- Assicurarsi che i tubi di entrata e di uscita dell'acqua e il cavo di alimentazione non siano piegati, schiacciati o compressi mentre si spinge il prodotto al suo posto dopo l'installazione o le procedure di pulizia.
- Prima dell'installazione, controllare visivamente se il prodotto ha dei difetti. Non far installare il prodotto se è danneggiato. I prodotti danneggiati causano rischi per la sicurezza.

Informazioni aggiuntive

- [Disimballaggio e trasporto del prodotto](#)
- [Luogo di installazione appropriato](#)
- [Installazione delle coperture del pannello inferiore](#)
- [Rimozione dei bulloni di sicurezza del trasporto](#)
- [Collegamento alla rete idrica](#)
- [Collegamento del tubo di scarico allo scarico](#)
- [Regolazione dei supporti](#)
- [Collegamento elettrico](#)
- [Avvio](#)

Disimballaggio e trasporto del prodotto

Disimballaggio del prodotto

- Rimuovere la scatola di cartone o l'imballaggio in polistirolo.
- Per rimuovere la confezione in cartone o polistirolo sotto il prodotto, sollevare il prodotto con cautela. Se ciò non è possibile, rimuoverlo inclinandolo leggermente di lato o appoggiandolo su un lato senza danneggiare il prodotto.
- Aprire la porta e rimuovere il tubo di alimentazione e tutti gli altri accessori all'interno del tamburo.
- Staccare il cavo di alimentazione e il tubo di scarico dalle rispettive posizioni fisse.
- Rimuovere i bulloni di sicurezza per il trasporto. (vedere «Rimozione dei bulloni di sicurezza per il trasporto»)

Trasporto del prodotto

AVVISO



Leggi prima la sezione «Sicurezza dei trasporti»!

- Assicurarsi che lo sportello e il cassetto del detersivo siano chiusi.
- Installare con cura i bulloni di sicurezza per il trasporto senza danneggiare il tamburo del prodotto. (vedere «Rimozione dei bulloni di sicurezza per il trasporto»)
- Imballare il prodotto con un imballaggio protettivo per evitare danni durante il trasporto.

Luogo di installazione appropriato

- Posizionare il prodotto su un pavimento solido, rigido e piano. Non posizionare il prodotto su superfici quali tappeti a pelo lungo o tappeti antiscivolo, o su pavimenti eccessivamente elastici quali rivestimenti acustici. Superfici non idonee possono causare problemi di rumore e vibrazioni.
- Quando la lavatrice e l'asciugatrice sono posizionate una sopra l'altra, il loro peso totale, quando sono piene, è di circa 180 chilogrammi. Posizionare il prodotto su un pavimento solido e piano che abbia una capacità di carico sufficiente.
- Non posizionare il prodotto sul cavo di alimentazione.
- Non installare il prodotto in luoghi in cui la temperatura va al di sotto di 0°C. Questo può causare danni al prodotto dovuti al congelamento.
- Lasciare uno spazio minimo di 1 cm tra il prodotto e i mobili.
- Quando si installa l'apparecchio su una superficie a gradini, tenerlo lontano dai bordi.
- Non posizionare il prodotto su una piattaforma.
- Non posizionare o utilizzare fonti di calore come piani cottura, ferri da stiro, forni, caloriferi, ecc. sul prodotto.

Installazione delle coperture del pannello inferiore

AVVISO



In alcuni modelli, le parti di base dei prodotti sono completamente chiuse. Questi modelli non sono dotati di cappuccio o coperchi.

- Il cappuccio e le coperture sono opzionali. Se presente, rimuovere la schiuma dell'imballaggio e quindi installare il cappuccio e i coperchi.

Coperchio A

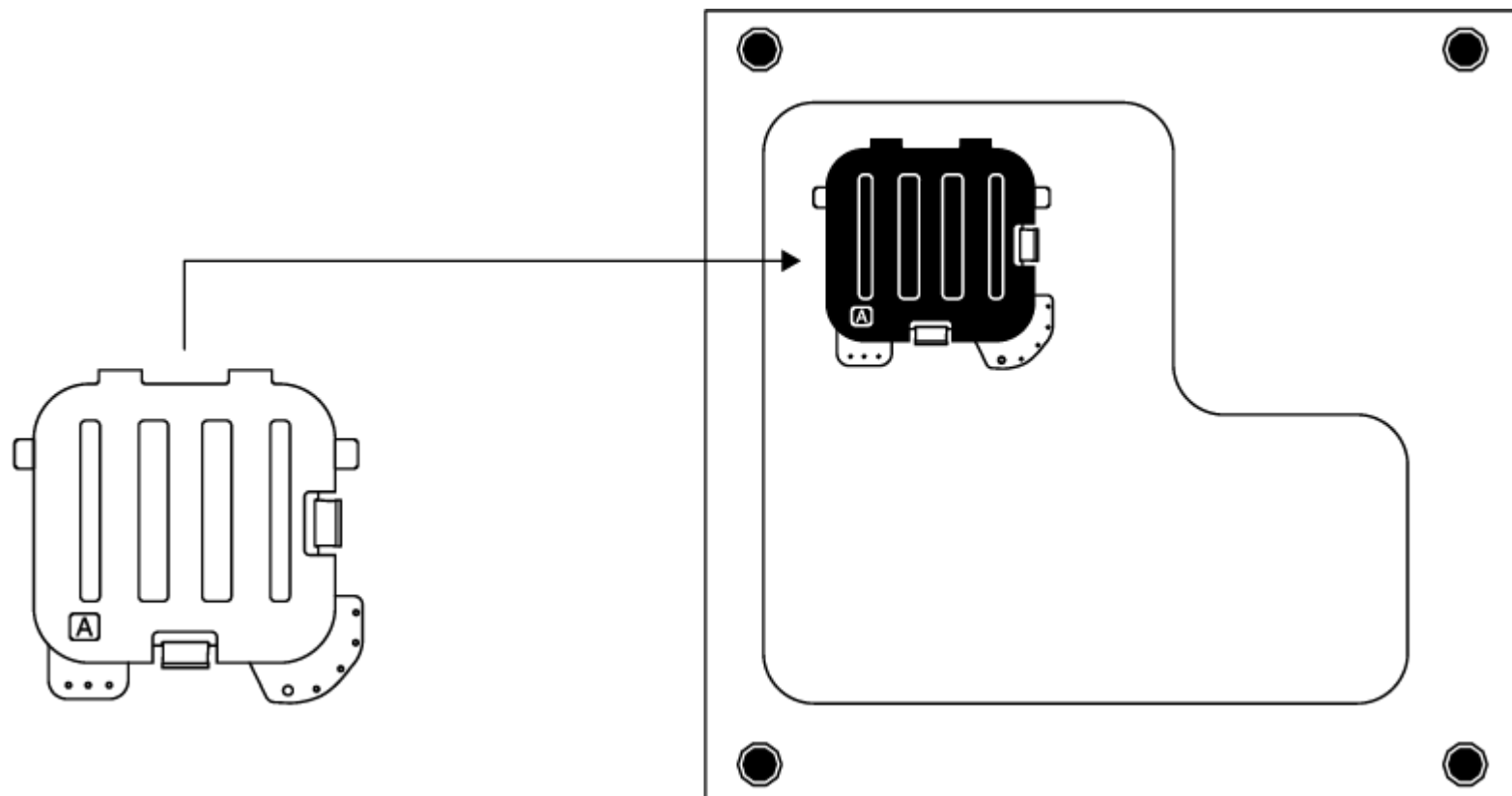

Inclina leggermente la macchina all'indietro. Posizionate le linguette del coperchio A contro il pannello inferiore. Ruota il coperchio per completare l'installazione.

Coperchio B

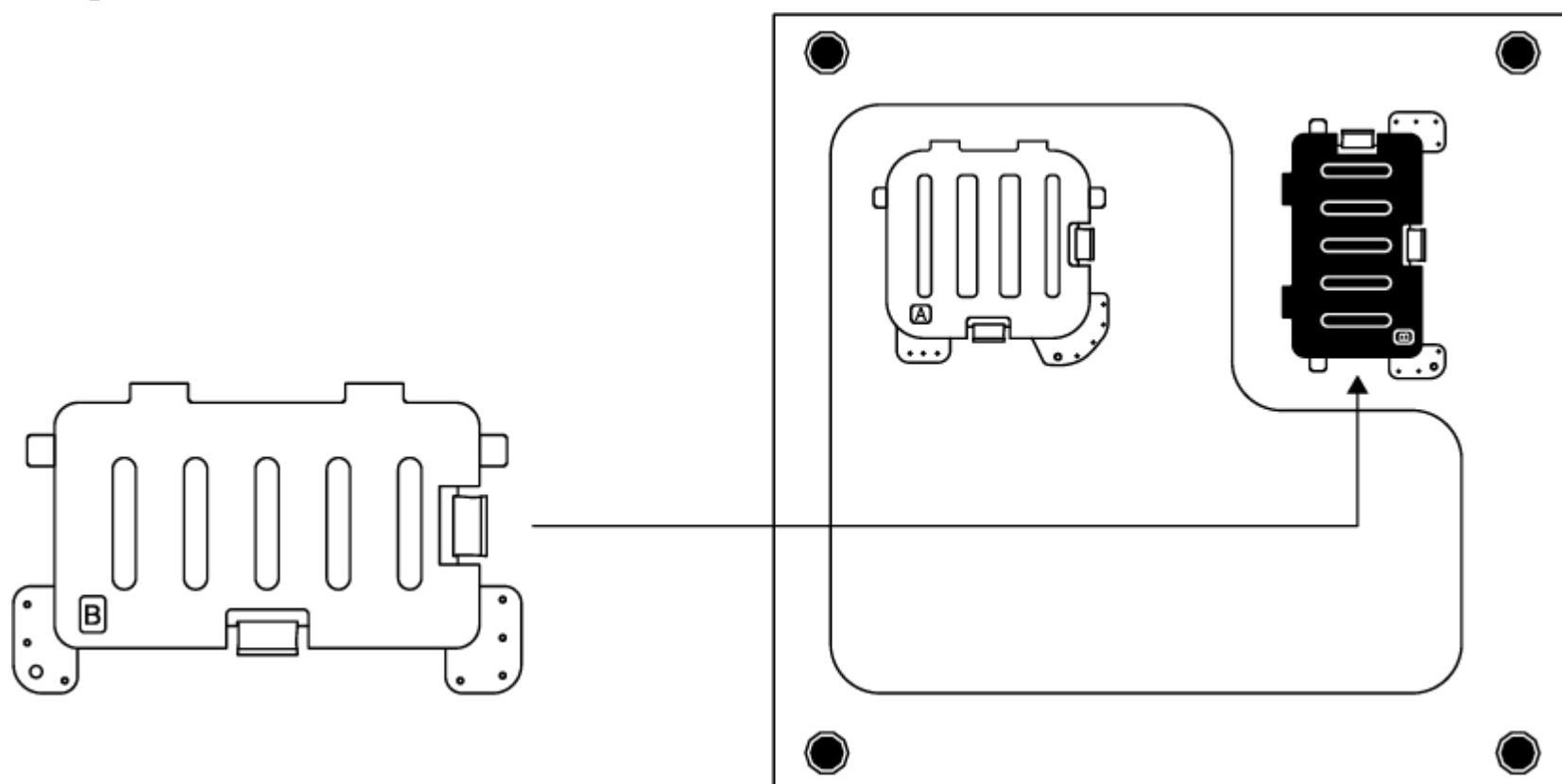

Posiziona le linguette del coperchio B contro il pannello inferiore. Ruota il coperchio per completare l'installazione.

Cappuccio

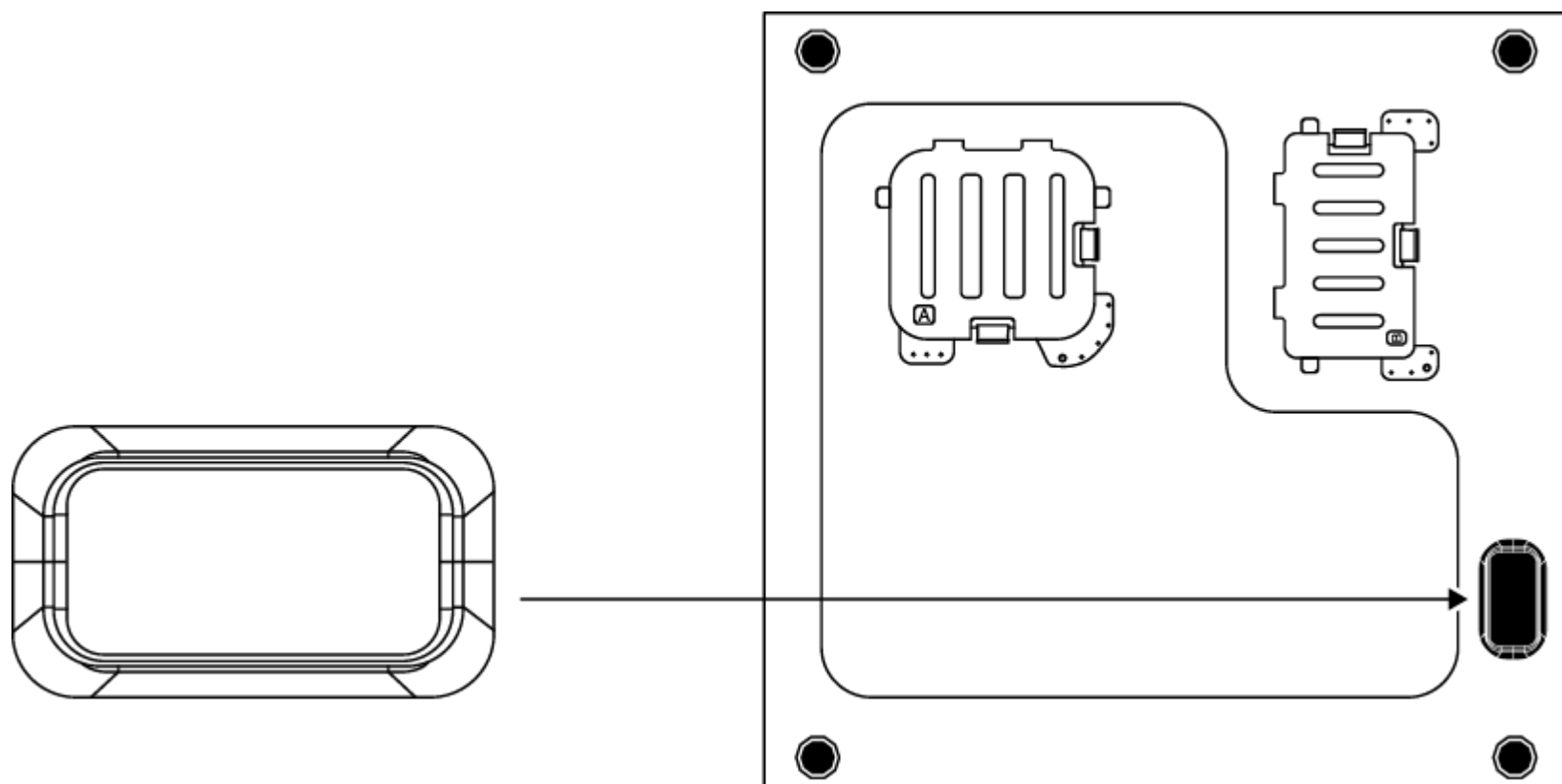

Installa il tappo spingendolo con il dito.

Rimozione dei bulloni di sicurezza del trasporto

1. Allentare tutti i bulloni di sicurezza per il trasporto con una chiave appropriata finché non girano liberamente.
2. Piegarla la parte interna premendola nelle zone di presa ed estrarre la parte.
3. Fissare le coperture di plastica fornite nella borsa del manuale dell'utente nei fori del pannello posteriore.

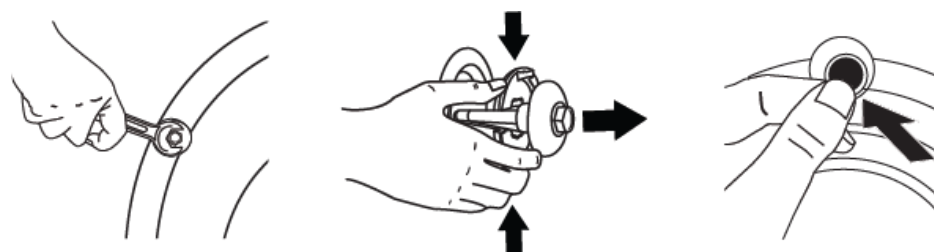

AVVERTENZA



AVVISO

Prima di utilizzare il prodotto, rimuovere i bulloni di sicurezza per il trasporto. In caso contrario, il prodotto si danneggerà.

AVVERTENZA



AVVISO

Conservare i bulloni di sicurezza per il trasporto in un luogo sicuro per riutilizzarli quando il prodotto deve essere nuovamente spostato.

Installare i bulloni di sicurezza per il trasporto nell'ordine inverso alla procedura di smontaggio.

Non spostare mai il prodotto senza che i bulloni di sicurezza per il trasporto siano correttamente fissati al loro posto.

Collegamento alla rete idrica

AVVERTENZA



AVVISO

I modelli con un singolo ingresso dell'acqua non devono essere collegati al rubinetto dell'acqua calda. Il bucato potrebbe danneggiarsi o il prodotto potrebbe entrare in modalità di protezione e non funzionare.

Non utilizzare tubi d'ingresso dell'acqua vecchi o usati su un prodotto nuovo. Ciò potrebbe causare perdite d'acqua nel prodotto e macchiare il bucato.

1. Serrare a mano tutti i dadi dei tubi. Assicurarsi di stringere completamente tutti i collegamenti dei tubi flessibili. Non utilizzare mai un utensile quando si stringono i dadi.
2. Dopo aver completato il collegamento dei tubi flessibili, aprire completamente i rubinetti e controllare se ci sono perdite d'acqua dai punti di collegamento. In caso di perdite, chiudere il rubinetto e svitare il dado. Controllare la guarnizione e stringere di nuovo il dado con cautela. Per evitare eventuali perdite d'acqua e danni che potrebbero verificarsi, tenere i rubinetti chiusi quando il prodotto non viene utilizzato.

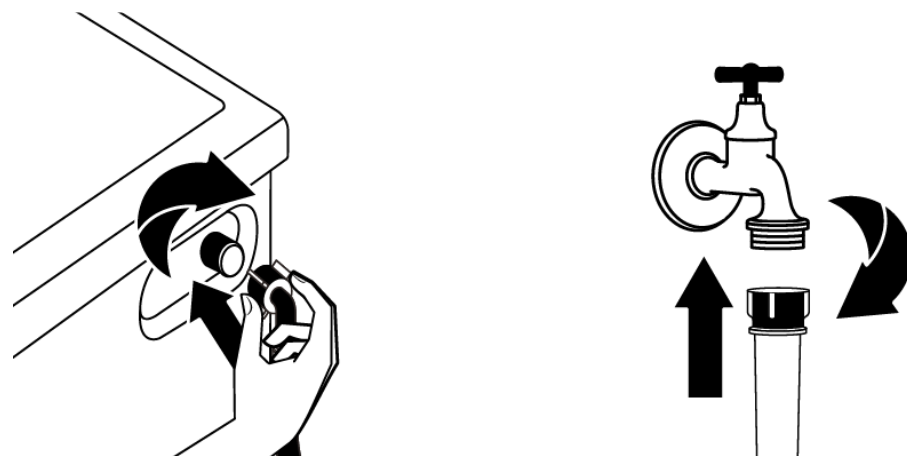

Collegamento del tubo di scarico allo scarico

1. Collegare l'estremità del tubo di scarico direttamente allo scarico delle acque reflue, al lavandino o alla vasca da bagno.

AVVERTENZA



La casa si allagherà se il tubo di scarico dell'acqua si stacca durante lo scarico dell'acqua. C'è anche il rischio di scottature a causa delle alte temperature di lavaggio. Per prevenire tali situazioni e assicurarsi che il prodotto esegua i processi di aspirazione e scarico dell'acqua senza alcun problema, fissate saldamente il tubo di scarico.

2. Collegare il tubo di scarico a un'altezza minima di 40 cm e massima di 100 cm.
3. Installare il tubo di scarico dell'acqua a livello del suolo o vicino al pavimento (40 cm sotto) e poi sollevarlo rende difficile lo scarico dell'acqua e il bucato potrebbe uscire estremamente bagnato. Attenersi quindi alle altezze indicate in figura.
4. Per evitare che l'acqua di scarico torni di nuovo nella lavatrice e per garantire un facile drenaggio, non immergere l'estremità del tubo nell'acqua di scarico o non inserirlo nello scarico per più di 15 cm. Se è troppo lungo, accorciarlo.
5. L'estremità del tubo non deve essere piegata, non deve essere calpestata e il tubo non deve essere schiacciato tra lo scarico e il prodotto. Altrimenti, potrebbero emergere problemi di scarico dell'acqua.

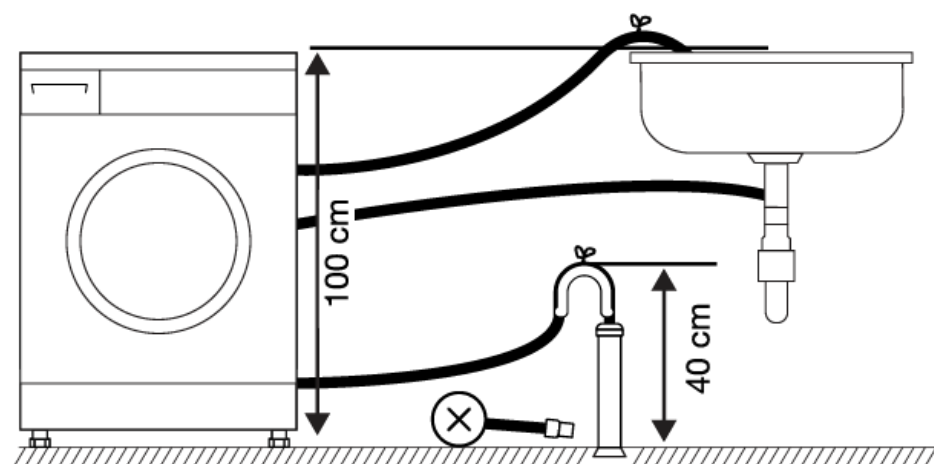

6. Se la lunghezza del tubo è troppo ridotta, usarlo aggiungendo una prolunga originale. La lunghezza del tubo non deve essere superiore a 3,2 m. Per evitare perdite d'acqua, fissare sempre il collegamento tra la prolunga e il tubo di scarico con una pinza adatta, in modo che non si stacchi e non causi perdite.

Regolazione dei supporti

AVVERTENZA



AVVISO

Per garantire un funzionamento più silenzioso e privo di vibrazioni, il prodotto deve stare in verticale e in equilibrio sui suoi piedini. Regolare i piedini per garantire l'equilibrio. In caso contrario, il prodotto potrebbe spostarsi dalla sua posizione e causare problemi quali urti, rumore e vibrazioni.

1. Per allentare i dadi sui piedini, ruotarli in senso orario usando l'attrezzo manuale.
2. Regolare i piedini fino a quando il prodotto non è in piano e stabile. Per abbassare i piedini, ruotarli in senso antiorario. Per sollevare i piedini, ruotarli in senso orario.
3. Per serrare nuovamente i dadi, ruotarli in senso antiorario usando l'attrezzo manuale.

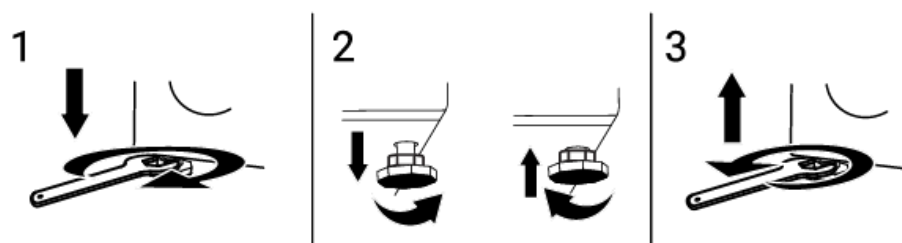

Collegamento elettrico

Collegare il prodotto a una presa con messa a terra protetta da un fusibile da 16 A. La nostra società non è responsabile dei danni che si verificheranno a causa dell'utilizzo del prodotto senza la messa a terra secondo le norme locali.

- Il collegamento deve essere conforme ai regolamenti nazionali.
- L'infrastruttura del cavo di collegamento elettrico del prodotto deve essere adeguata e adatta ai requisiti del prodotto. Si raccomanda di utilizzare un dispositivo di corrente residua.
- Dopo l'installazione, la spina del cavo di alimentazione deve essere facile da raggiungere.
- Se la corrente che arriva al fusibile o all'interruttore della propria abitazione è inferiore a 16 ampere, fare installare da un elettricista qualificato un'alimentazione di corrente da 16 ampere.
- La tensione indicata nella sezione "Specifiche tecniche" deve essere uguale alla tensione di rete.
- Non effettuare collegamenti tramite cavi di prolunga o spine multiple. L'utilizzo di un cavo di collegamento non adeguato determinerebbe il suo surriscaldamento e la bruciatura.

AVVERTENZA



I cavi di alimentazione danneggiati, per evitare possibili rischi, devono essere sostituiti dal servizio assistenza autorizzato.

Avvio

Prima di iniziare a usare il prodotto, assicurarsi di seguire le istruzioni descritte nella sezione "Istruzioni ambientali" e "Installazione". Per preparare il prodotto per il lavaggio della biancheria, eseguire la prima operazione nel programma Drum Cleaning (Pulizia cestello). Se questo programma non è disponibile, applicare il metodo descritto nella sezione "Pulizia dello sportello di carico e del cestello".

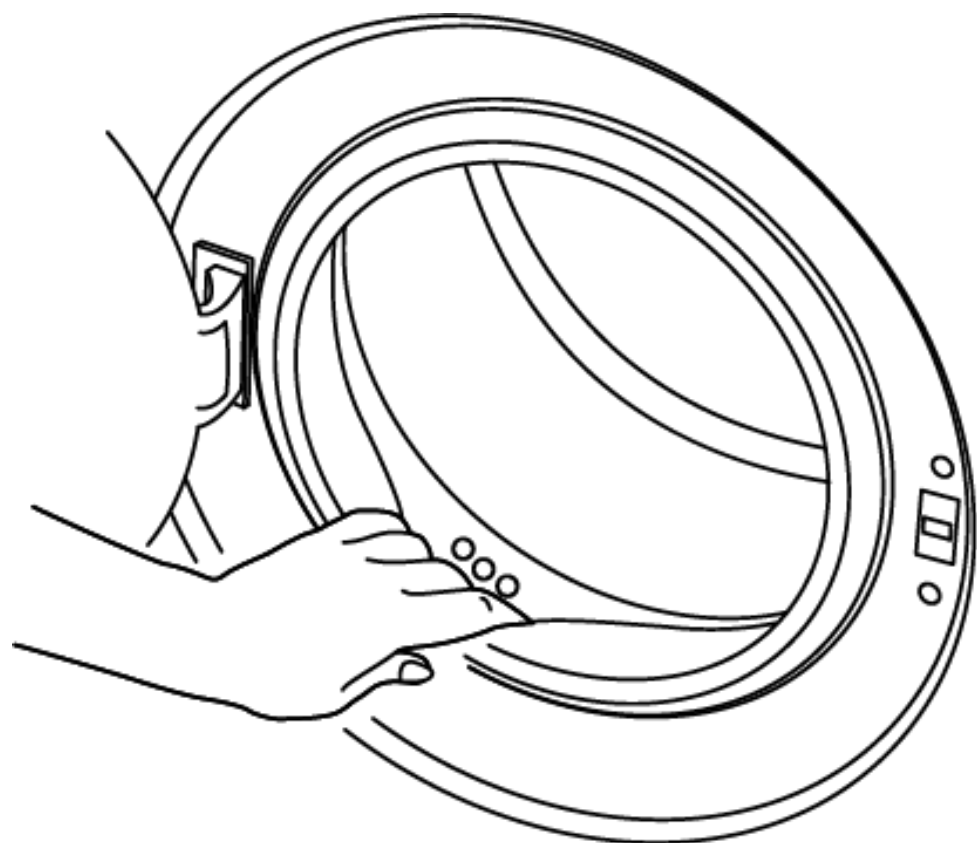

AVVISO



Se è rimasta dell'acqua nella lavatrice a causa dei processi di controllo della qualità nella produzione, non preoccuparsi, non è dannosa per la lavatrice.

Preparazione

AVVERTENZA



Si prega di leggere anzitutto la sezione "Istruzioni di sicurezza"!

Informazioni aggiuntive

- [Selezione del bucato](#)
- [Preparazione del bucato da lavare](#)
- [Suggerimenti per il risparmio energetico e idrico](#)
- [Caricamento del bucato](#)
- [Capacità di carico corretta](#)
- [Uso di detersivo e ammorbidente](#)
- [Consigli per un lavaggio efficace](#)
- [Durata del programma visualizzata](#)

Selezione del bucato

- Selezionare il bucato in base al tipo di tessuto, al colore, al livello di sporco e alla temperatura di lavaggio consentita.
 - Rispettare sempre le istruzioni presenti sulle etichette dei capi.
-

Preparazione del bucato da lavare

- Gli indumenti con accessori in metallo, quali reggiseni, ferretti, fibbie di cinture o bottoni metallici possono danneggiare il prodotto. Rimuovere le parti in metallo o lavare questi capi ponendoli in una borsa apposita o nella federa di un cuscino.
 - Togliere dalle tasche tutti gli oggetti, quali monete, penne e graffette, capovolgere le tasche e spazzolare. Tali oggetti possono danneggiare l'elettrodomestico o provocare problemi dovuti al rumore.
 - Mettere i capi piccoli, come i calzini dei neonati e le calze di nylon, in una borsa apposita o nella federa di un cuscino.
 - Mettere le tende all'interno senza comprimerle. Rimuovere gli accessori dalle tende. Gli elementi di fissaggio delle tende possono causare la trazione e lo strappo della tenda.
 - Chiudere le cerniere, cucire i bottoni allentati e sistemare strappi e lacerazioni.
 - Lavare i prodotti etichettati "Lavabile in lavatrice" o "Lavabile a mano" solo con un programma appropriato.
 - Non lavare insieme capi bianchi e colorati. I capi in cotone nuovi o di colori scuri perdono molto colore. Lavarli separatamente.
 - Le macchie resistenti devono essere trattate correttamente prima del lavaggio.
 - Lavare pantaloni e capi delicati girandoli al rovescio.
 - Il bucato molto sporco di materiale come farina, polvere di calcare, polvere di latte, ecc. deve essere scosso prima di metterlo nel prodotto. Tali tipi di polvere sul bucato possono raccogliersi nelle parti interne dell'elettrodomestico nel tempo e possono provocare danni.
-

Suggerimenti per il risparmio energetico e idrico

Le seguenti informazioni ti aiuteranno a utilizzare il prodotto in modo ecologico e a risparmio energetico e idrico.

- Azionatelo alla capacità di carico massima per il programma selezionato, ma non sovraccaricarlo. Vedi «Tabella dei programmi».
- Seguire le raccomandazioni sulla temperatura sulla confezione del detergente.
- Lava la biancheria leggermente sporca a basse temperature.
- Scegliete programmi rapidi per biancheria leggermente sporca e per piccole quantità.
- Non utilizzare prelavaggio o alte temperature per biancheria non molto sporca o macchiata.
- Se hai intenzione di asciugare la biancheria nell'asciugatrice, seleziona la velocità di centrifuga massima consigliata per il tuo programma di lavaggio.
- Non utilizzare più detersivo di quanto raccomandato sulla confezione del detersivo.

Caricamento del bucato

1. Aprire lo sportello di carico.
2. Collocare i capi di bucato nel prodotto in modo sciolto.
3. Chiudere lo sportello di carico fino a sentire un suono di blocco.
Fare attenzione a che non vi siano capi impigliati nello sportello.
Durante l'esecuzione dei programmi, lo sportello di carico è bloccato. Il blocco sportello si aprirà una volta completato il lavaggio. Solo allora aprire lo sportello di carico. Se lo sportello non si apre, applicare le soluzioni fornite per l'errore "Lo sportello di carico non può essere aperto" nella sezione Ricerca e risoluzione dei problemi.

Capacità di carico corretta

La capacità di carico massima dipende dal tipo di biancheria, dal grado di sporco e dal programma di lavaggio desiderato.

Il prodotto regola automaticamente la quantità d'acqua in base al peso della biancheria inserita al suo interno.

AVVISO



Seguire le istruzioni riportate nella «Tabella dei programmi». Quando il prodotto è sovraccarico, le prestazioni di lavaggio del prodotto diminuiscono. Inoltre, possono verificarsi problemi di rumore e vibrazioni.

Uso di detersivo e ammorbidente

AVVERTENZA



AVVERTENZA

Leggere le istruzioni del produttore sulla confezione quando si usano detersivi, ammorbidenti, amido, candeggina e decoloranti, anticalcare e seguire le informazioni sul dosaggio fornite. Usare un misurino, se disponibile.

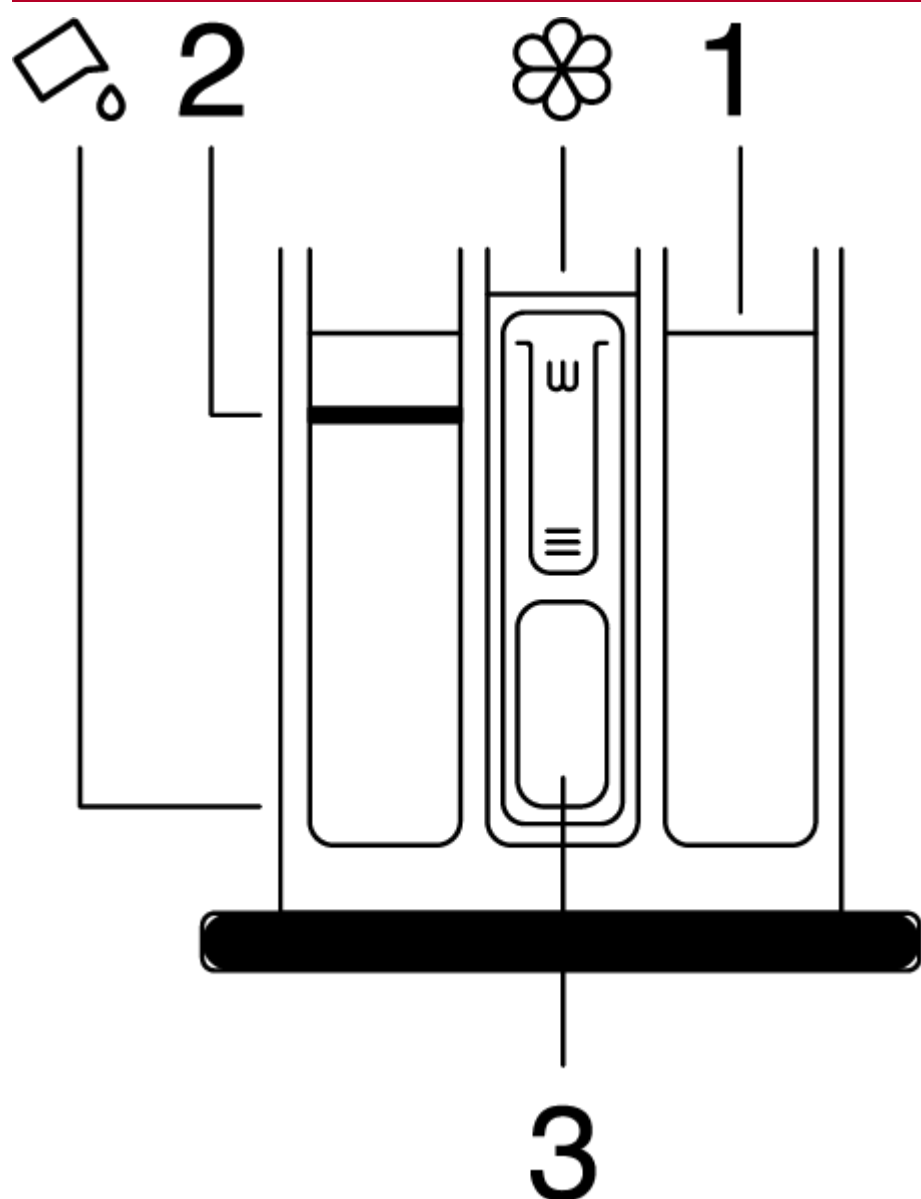

Il cassetto dei detersivi è composto da tre scomparti:

(1) per il prelavaggio,

(2) per il lavaggio principale,

(3) per l'ammorbidente,

(🌸) un pezzo di sifone nello scomparto dell'ammorbidente,

(🧼) c'è un apparecchio per l'uso del detersivo liquido nello scomparto principale di lavaggio.

Detersivo, ammorbidente e altri detergenti

- Aggiungere il detersivo e l'ammorbidente prima di avviare il programma di lavaggio.
- Non lasciare il cassetto del detersivo aperto quando il programma di lavaggio è in corso.
- Se si usa un programma senza prelavaggio, non mettete il detersivo nello scomparto di prelavaggio (scomparto n. "1").
- Se si utilizza un programma con prelavaggio, avviare la macchina dopo aver aggiunto il detersivo in polvere negli scomparti del prelavaggio e del lavaggio principale (scomparti 1 e 2).
- Non selezionare un programma con prelavaggio se si sta usando una cialda di detersivo o una pallina dosatrice. Mettere la cialda di detersivo o la pallina direttamente tra il bucato nella lavatrice.
- Se si sta usando un detersivo liquido, seguire le indicazioni sotto "Uso del detersivo liquido" e non dimenticare di portare lo strumento per il detersivo liquido nella posizione corretta.

Scelta del tipo di detersivo

Il tipo di detersivo da utilizzare dipende dal programma di lavaggio, dal tipo di tessuto e dal colore.

- Utilizzare detersivi diversi per il bucato colorato e bianco.
- Lavare gli indumenti delicati solo con detersivi speciali (detersivo liquido, shampoo di lana, ecc.) destinati esclusivamente ai capi delicati e secondo i programmi suggeriti.
- Per il lavaggio di abiti e trapunte di colore scuro si consiglia l'uso di detersivo liquido.
- Lavare la lana al programma suggerito con uno speciale detersivo specifico per la lana.
- Per i programmi suggeriti per i diversi tessuti, si prega di consultare la parte relativa alle descrizioni del programma.
- Tutte le raccomandazioni sui detersivi sono valide per la gamma di temperature selezionabili dei diversi programmi.

AVVERTENZA



Si devono usare solo detersivi, ammorbidenti e additivi adatti alle lavatrici.

Non utilizzare sapone in polvere.

Regolazione della quantità di detersivo

La quantità di detersivo dipende dalla quantità di bucato, da quanto è sporco e dalla durezza dell'acqua.

- Per eliminare l'eccessiva schiuma e i problemi di risciacquo, per risparmiare denaro e proteggere l'ambiente, non superare i valori di dosaggio raccomandati sulla confezione del detersivo.
- Usare meno quantità di detersivo per un bucato in quantità minore o meno sporco.

Uso degli ammorbidenti

Mettere l'ammorbidente nello scomparto dell'ammorbidente del cassetto del detersivo.

- Non superare il segno di livello (>max<) nello scomparto dell'ammorbidente.
- Se l'ammorbidente non è fluido, diluire con acqua prima di metterlo nel suo scomparto.

AVVERTENZA



AVVERTENZA

Non usare detersivi liquidi o altri materiali con proprietà detersivi a meno che non siano destinati all'uso in lavatrice per ammorbidente il bucato.

Uso di detersivi liquidi

Se l'elettrodomestico ha in dotazione uno strumento per il detersivo liquido

- Quando si desidera utilizzare detersivi liquidi, premere e ruotare lo strumento nel punto in cui è indicato. La parte che cade sotto servirà da barriera per il detersivo liquido.
- Pulire con acqua o rimuoverlo quando è necessario. Dopo la pulizia, non dimenticare di mettere gli strumenti nello scomparto principale di lavaggio (scomparto n. "2").
- Lo strumento dovrebbe essere sollevato se si usa un detersivo in polvere.

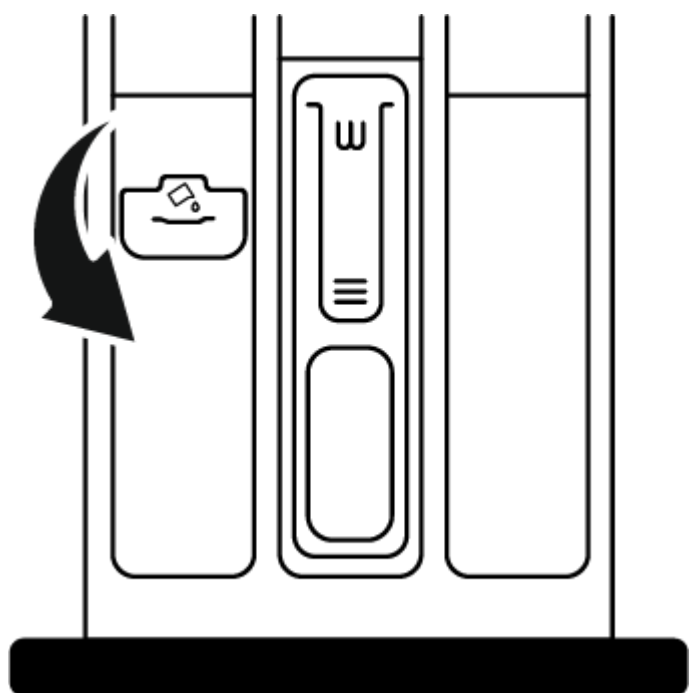

Uso di detersivi in gel e pastiglie

- Se il detersivo è fluido e non c'è uno scomparto per il detersivo liquido, mettere il detersivo in gel nello scomparto principale del detersivo di lavaggio nella prima presa d'acqua. Se l'elettrodomestico ha uno scomparto per il detersivo liquido, riempire lo scomparto di detersivo prima di avviare il programma.
- Se il detersivo in gel non è fluido o è in pastiglie liquide in capsule, metterlo direttamente nel cestello prima del lavaggio.
- Mettere il detersivo in pastiglie nello scomparto principale di lavaggio (scomparto n. "2") o direttamente nel cestello prima del lavaggio.

Uso dell'amido

- Mettere l'amido liquido, l'amido in polvere o il colorante per tessuti nello scomparto dell'ammorbidente.
- Non utilizzare contemporaneamente l'ammorbidente e l'amido nello stesso programma di lavaggio.
- Dopo aver usato l'amido, pulire l'interno del prodotto con un panno umido e pulito.

Uso dell'anticalcare

- Se necessario, usare solo anticalcare prodotti per lavatrici.

Uso di candeggina e decoloranti

- Selezionare un programma con prelavaggio e aggiungere la candeggina all'inizio del prelavaggio. Non versare detersivo nello scomparto del pre-lavaggio. Come applicazione alternativa, selezionare un programma con risciacquo supplementare e aggiungere la candeggina mentre il prodotto riceve l'acqua nello scomparto del detersivo nella prima fase di risciacquo.
- Non mescolare e non usare candeggina e detersivo insieme.
- Poiché la candeggina può causare irritazioni alla pelle, usare solo piccole quantità (1/2 tazze di tè - circa 50 ml e sciacquare bene il bucato.
- Non versare la candeggina direttamente sul bucato.
- Non usare la candeggina per i vestiti colorati.
- Selezionare un programma con lavaggio a bassa temperatura mentre si usano decoloranti a base di ossigeno.
- I decoloranti a base di ossigeno possono essere usati insieme ai detersivi. Tuttavia, se non ha la stessa viscosità del detersivo, mettere prima il detersivo nello scomparto n. "2" nel cassetto del detersivo e attendere che il prodotto sciacqui via il detersivo durante l'aspirazione dell'acqua. Aggiungere il decolorante nello stesso scompartimento mentre la lavatrice continua a prendere acqua.

Consigli per un lavaggio efficace

		Indumenti			
		Colori chiari e capi bianchi	Colori	Capi Neri/colori scuri	Delicati/lana/seta
		(Intervallo di temperatura consigliata basato sul livello di sporco: 40-90 °C)	(Intervallo di temperatura consigliata basato sul livello di sporco: freddo-40 °C)	(Intervallo di temperatura consigliata basato sul livello di sporco: freddo-40 °C)	(Intervallo di temperatura consigliata basato sul livello di sporco: freddo-30 °C)
Livello di sporco	Molto sporco (macchie difficili come erba, caffè, frutta e sangue.)	Potrebbe essere necessario pretrattare le macchie o eseguire il prelavaggio. I detersivi in polvere e liquidi consigliati per i bianchi possono essere utilizzati a dosaggi consigliati per i capi molto sporchi. Per pulire le macchie di argilla e di terra e le macchie sensibili alle candeggine si consiglia di utilizzare detersivi in polvere.	Per i vestiti molto sporchi possono essere usati i detersivi in polvere e liquidi consigliati per i colori possono e ai dosaggi indicati. Per pulire le macchie di argilla e di terra e le macchie sensibili alle candeggine si consiglia di utilizzare detersivi in polvere. Devono essere utilizzati detersivi che non contengono candeggina.	Per i vestiti molto sporchi possono essere utilizzati detersivi liquidi adatti per capi colorati e colori scuri.	Preferire i detersivi liquidi prodotti per i capi delicati. I capi in lana e seta devono essere lavati con speciali detersivi per la lana.
	Sporco normale (Per esempio, macchie naturali su colletti e polsini)	I detersivi in polvere e liquidi consigliati per i bianchi possono essere utilizzati a dosaggi consigliati per i capi normalmente sporchi.	Per i capi normalmente sporchi possono essere utilizzati i detersivi in polvere e liquidi consigliati per i capi colorati e ai dosaggi indicati. Devono essere utilizzati detersivi che non contengono candeggina.	Per i vestiti moderatamente sporchi possono essere utilizzati i detersivi liquidi adatti per capi colorati e colori scuri e ai dosaggi indicati.	Preferire i detersivi liquidi prodotti per i capi delicati. I capi in lana e seta devono essere lavati con speciali detersivi per la lana.

<p>Sporco leggero (Non sono presenti macchie visibili).</p>	<p>Per i capi leggermente sporchi, possono essere utilizzati i detersivi in polvere e liquidi consigliati per i capi bianchi e ai dosaggi indicati.</p>	<p>Per i capi colorati/colori, possono essere utilizzati i detersivi in polvere e liquidi consigliati per i colori e ai dosaggi indicati. Devono essere utilizzati detersivi che non contengono candeggina.</p>	<p>Per i capi leggermente sporchi possono essere utilizzati i detersivi liquidi adatti e raccomandati per capi colorati e colori scuri e ai dosaggi indicati.</p>	<p>Preferire i detersivi liquidi prodotti per i capi delicati. I capi in lana e seta devono essere lavati con speciali detersivi per la lana.</p>
--	---	---	---	---

Durata del programma visualizzata

Sul display della lavatrice risulta possibile visualizzare la durata del lavaggio del programma selezionato. A seconda della quantità di bucato caricata nella lavatrice, della formazione di schiuma, delle condizioni di carico sbilanciate, delle fluttuazioni nell'alimentazione, della pressione dell'acqua e delle impostazioni del programma, la durata del programma viene regolata automaticamente mentre il programma è in corso.

CASO SPECIALE: All'inizio dei programmi Cotoni e Cotone Eco, il display mostra la durata di mezzo carico. È il caso d'uso più comune. Dopo l'avvio del programma, in 20-25 minuti la lavatrice rileva il carico effettivo. Se il carico rilevato è superiore alla metà del carico; il programma di lavaggio verrà regolato di conseguenza e la durata del programma aumenterà automaticamente. È possibile seguire questa modifica sul display.

Funzionamento della lavatrice

AVVERTENZA



Si prega di leggere anzitutto la sezione "Istruzioni di sicurezza"!

Informazioni aggiuntive

- [Pannello di controllo](#)
- [Simboli sul display](#)
- [Tabella dei programmi](#)
- [Selezione del programma](#)
- [Programmi](#)
- [Selezione della temperatura](#)
- [Selezione velocità centrifuga](#)
- [Selezione della funzione ausiliaria](#)
- [Ora di fine](#)
- [Avvio del programma](#)
- [Blocco dello sportello di carico](#)
- [Modifica delle selezioni dopo l'avvio del programma](#)
- [Annullamento di un programma](#)
- [Fine del programma](#)

Pannello di controllo

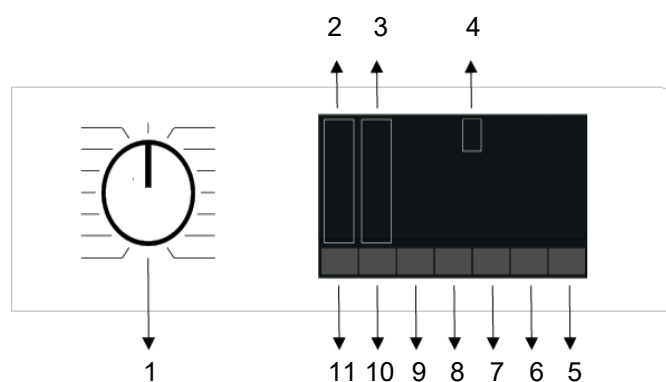

1	Pulsante di selezione del programma	2	Spia Livello temperatura
3	Spie Livelli di centrifuga	4	Display
5	Pulsante avvio/pausa	6	Pulsante di impostazione dell'ora di fine
7	Pulsante funzione ausiliaria 3	8	Pulsante funzione ausiliaria 2
9	Pulsante funzione ausiliaria 1	10	Pulsante di regolazione della velocità di centrifuga
11	Pulsante di impostazione della temperatura		

Simboli sul display

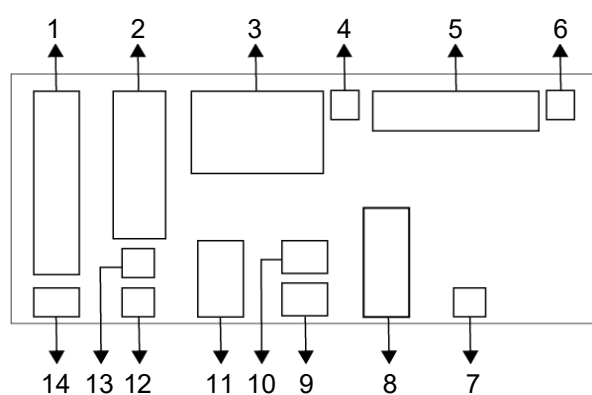

1	Indicatore Temperatura	2	Indicatore di velocità centrifuga
3	Informazioni sulla durata	4	Simbolo Blocco sportello inserito
5	Indicatore Follow-up del programma	6	Indicatore assenza acqua
7	Indicatore Avvio con ritardo attivato	8	Indicatori Funzioni ausiliarie 3
9	Indicatori Funzioni ausiliarie 2	10	Simbolo Blocco bambini abilitato
11	Indicatori Funzioni ausiliarie 1	12	Indicatore Nessuna centrifuga
13	Indicatore Trattieni risciacquo	14	Indicatore Acqua fredda

AVVISO



Le grafiche utilizzate in questa sezione a fini descrittivi sono schematiche e non corrispondono con esattezza alle caratteristiche dell'elettrodomestico.

Tabella dei programmi

	Carico massimo (kg)	Velocità massima	Temperatura °C
Cottons	10	1200	Freddo - 90
Eco 40-60	10	1200	40-60
Synthetics	5	1200	Freddo - 60
Xpress	10	1200	Freddo - 90
Xpress + Rapido / Intenso	2	1200	Freddo - 90
Woollens/Hand Wash	2,5	1200	Freddo - 40
Anti Allergy	10	1200	Freddo - 90
Mix	5	800	Freddo -
Drum Clean	-	600	90
StainExpert	6,0	1200	30-60
Duvet	-	800	Freddo - 60
Towel	4,0	1000	Freddo - 60
Hygiene+	9,0	1200	20-90
Working Clothes	6,0	1200	30-60

-: Vedi la descrizione del programma per il carico massimo.

AVVISO

Prima di utilizzarlo per la prima volta, consulta la sezione Installazione del manuale utente.

Il consumo di acqua ed energia può variare in base alla pressione, alla durezza e alla temperatura dell'acqua, alla temperatura ambiente, al tipo e alla quantità di biancheria, alla selezione della funzione ausiliaria, alla velocità di centrifuga e alle variazioni della tensione di rete.



I metodi di selezione delle funzioni ausiliarie possono essere modificati dal produttore. È possibile aggiungere nuovi metodi di selezione o rimuovere quelli esistenti.

La velocità di rotazione del prodotto può variare a seconda del programma. La velocità di centrifuga non può superare la velocità di centrifuga massima della lavatrice.

La quantità di rumore e umidità varia a seconda della velocità di centrifuga. Se si seleziona una velocità di centrifuga più elevata, alla fine del programma la biancheria conterrà meno umidità, ma il livello di rumore è minore.

AVVISO



Quando si seleziona un programma, è possibile visualizzare la durata stimata del lavaggio sul display. La durata stimata del lavaggio può variare fino a 1,5 ore a seconda della quantità di biancheria. L'ora effettiva verrà visualizzata all'avvio del programma.

Seleziona sempre la temperatura più bassa adatta. Per l'efficienza energetica, scegli la temperatura più bassa adatta. I lavaggi più lunghi e a bassa temperatura sono spesso i più efficienti.

Selezione del programma

1. In base alla «Tabella dei programmi», stabilite il programma adatto al tipo, alla quantità e al livello di sporco della biancheria.

AVVISO



I programmi sono limitati alla massima velocità di centrifuga adatta al tipo di tessuto.

Nella scelta del programma da utilizzare, tenete sempre in considerazione il tipo di tessuto, il colore, il grado di sporco e la temperatura dell'acqua consentita.

2. Selezionate il programma desiderato utilizzando il pulsante di selezione del programma.

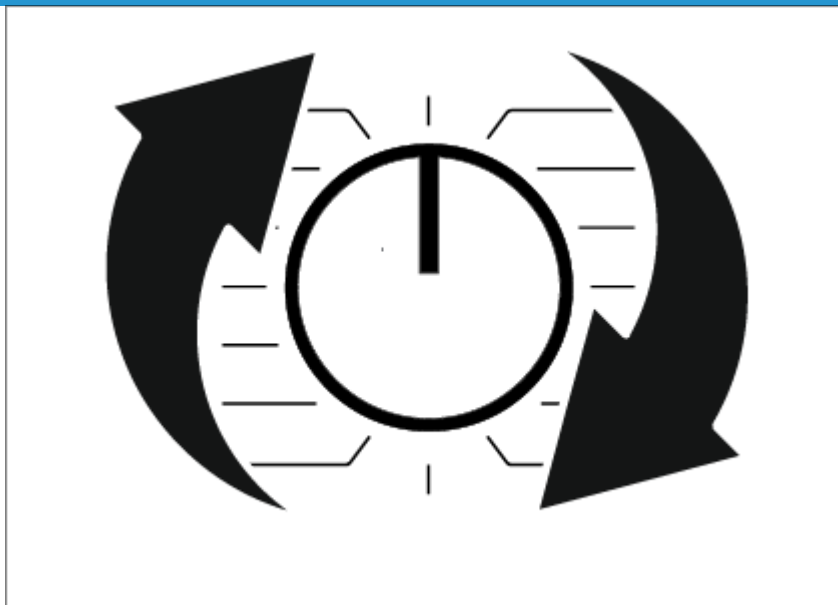

Programmi

• Eco 40-60

Utilizzare il programma Eco 40-60 per lavare capi in cotone normalmente sporchi, lavabili a 40°C o 60°C.

Sebbene questo programma richieda più tempo di altri programmi di lavaggio, è più efficiente in termini di consumo di energia e acqua. La temperatura effettiva dell'acqua potrebbe differire da quella di lavaggio indicata. Quando si lavano piccole quantità di bucato (ad esempio, metà della capacità o meno), la durata del ciclo potrebbe ridursi automaticamente. Questo riduce ulteriormente il consumo di energia e acqua.

• Cottons

Programma utilizzabile per capi di cotone resistenti (lenzuola, biancheria da letto, asciugamani, accappatoi, biancheria intima, ecc). Selezionando la funzione di lavaggio rapido, la durata del programma si riduce notevolmente, conservando tuttavia le effettive prestazioni di lavaggio grazie all'intensità dei movimenti. Se la funzione di lavaggio rapido non è selezionata, i bucati molto sporchi saranno lavati e risciacquati in maniera molto efficace.

• Synthetics

Utilizzare questo programma per lavare i capi di abbigliamento quali ad esempio t-shirt, camicette, tessuti sintetici/misto cotone, ecc. La funzione di lavaggio rapido riduce in modo significativo la durata del programma garantendo al tempo stesso prestazioni di lavaggio efficaci per la biancheria poco sporca. La funzione di lavaggio rapido non è adatta alla biancheria molto sporca.

Se il prodotto non ha un programma specifico per le tende, usare questo programma. Lavare le tende a 40 °C massimo e con una velocità di centrifuga fino a 800 giri/min.

• Woollens/Hand Wash

Da usare per lavare il bucato di lana e i delicati. Selezionare la temperatura idonea in base a quanto riportato sulle etichette dei capi. Il bucato sarà lavato con un'azione molto delicata, in modo che non ne risulti danneggiato.

• Anti Allergy

Questo programma rimuove dal bucato gli allergeni più comuni, come polline, acari della polvere e peli di animali. Con i suoi cicli predefiniti di prelavaggio e risciacquo extra, rimuove i residui che potrebbero scatenare reazioni allergiche.

È adatto al lavaggio di tessuti resistenti come lenzuola, asciugamani e capi in cotone di uso quotidiano.

• Hygiene+

L'esecuzione di un passaggio con vapore all'inizio del programma consente di ammorbidire lo sporco con facilità.

Utilizzare questo programma per il bucato (indumenti per neonati, lenzuola, biancheria da letto, biancheria intima, ecc. articoli in cotone) che necessita di un lavaggio antiallergico e igienico ad alta temperatura con un ciclo di lavaggio intenso e lungo. L'elevato livello di igiene è garantito grazie all'applicazione del vapore prima del programma, alla lunga durata del riscaldamento e alla fase di risciacquo supplementare.

• Working Clothes

Questo programma rimuove lo sporco dagli abiti da lavoro utilizzati in attività fisicamente impegnative.

Prima di mettere il bucato in lavatrice, scuotere via polvere e sporco visibili. Pretrattare le aree molto sporche per una pulizia più efficace.

• Duvet

Usare questo programma per lavare i piumoni che riportano sull'etichetta la dicitura "lavabile in lavatrice". Assicurarsi di aver caricato correttamente il piumone, per non danneggiare la lavatrice o tale capo. Rimuovere il copri-piumone prima di caricare il piumone nella lavatrice. Piegare in due il piumone e caricarlo in lavatrice. Caricare il piumone nella lavatrice facendo attenzione che non venga a contatto con la guarnizione della porta o con il vetro.

Inoltre, usare questo programma per lavare cappotti, giacche e altri indumenti che contengono piume e che riportano la dicitura "lavabile in lavatrice".

AVVISO



Non caricare più di 1 piumone a due piazze (200 x 200 cm).

Non lavare in lavatrice piumoni, cuscini, ecc. contenenti cotone.

AVVERTENZA



Non usare la lavatrice per lavare materiali come tappeti, moquette, ecc. Altrimenti, la lavatrice potrebbe danneggiarsi in modo permanente.

• Spin+Drain

È possibile usare questo programma per rimuovere l'acqua dall'indumento/all'interno del prodotto.

• Rinse & Spin

Utilizzarlo quando si desidera risciacquare o inamidare separatamente.

• Xpress

Usare questo programma per lavare i vestiti di cotone leggermente sporchi o senza macchie in poco tempo, ma non per asciugamani o cottoni pesanti. La durata del programma potrebbe ridursi fino a 14 minuti quando viene selezionata la funzione di lavaggio rapido. Quando si seleziona la funzione di lavaggio rapido, si possono lavare massimo 2 (due) kg di bucato.

• Drum Clean

Pulire regolarmente (una volta ogni 1 o 2 mesi) il cestello per garantire l'igiene necessaria. Prima del programma viene applicato del vapore per ammorbidire i residui nel cestello. Attivare il programma quando la lavatrice è completamente vuota. Per ottenere risultati migliori, quando è selezionata la funzione di detersivo in polvere, utilizzare materiali anticalcare in polvere (per la pulizia del cestello) adatti alle lavatrici. Lasciare lo sportello di carico semichiuso al termine del programma per far asciugare l'interno della lavatrice.

AVVISO



Questo non è un programma di lavaggio. Si tratta di un programma di manutenzione.

Non eseguire questo programma quando è presente qualcosa all'interno del prodotto. Quando si tenta di attivarla, la lavatrice rileva automaticamente che c'è del carico all'interno, e potrebbe interrompere o riprendere il programma a seconda del modello di prodotto. Non si ottiene una pulizia efficace se si riprende il programma.

• Mix

Usare per lavare i capi di cotone insieme ai sintetici, senza separarli.

• StainExpert

La lavatrice è dotata di uno speciale programma che consente la rimozione di diversi tipi di macchie nella maniera più efficace. Usare questo programma solo per capi di cotone resistenti e colorati. Non lavare capi e biancheria delicati e non resistenti al lavaggio con questo programma. Prima del lavaggio, controllare le etichette dei capi (consigliato per camicie, pantaloni, pantaloncini, t-shirt, vestiti per neonati, pigiami, grembiuli, tovaglie, lenzuola, copripiumini, federe, teli da bagno e da spiaggia, asciugamani, calzini, biancheria intima di cotone adatta al lavaggio ad alte temperature e per periodi prolungati).

Con il programma automatico per macchie, è possibile lavare 24 tipi di macchie, suddivise in tre gruppi differenti a seconda della selezione della funzione di lavaggio rapido. A seconda del gruppo di macchie selezionato, viene abbinato un programma di lavaggio speciale per il quale sono modificati la durata dell'arresto risciacquo, l'azione di lavaggio, la durata del lavaggio e del risciacquo.

Di seguito sono indicati i gruppi di sporco che è possibile selezionare con il pulsante di configurazione "Rapido/Intenso".

Quando è selezionato "Intenso"; 

Sudore, sporco di colletti, cibo, maionese, condimento per insalata, trucco, olio per macchine, cibo per bambini.

Senza attivazione della funzione "Rapido/intenso";

Sangue, cioccolato, budino, erba, fango, uova, burro, curry.

Quando è selezionato "Rapido"; 

Tè, caffè, succo, ketchup, vino rosso, cola, marmellata, carbone

1. Selezionare il programma per le macchie.
2. Selezionare la macchia da eliminare all'interno dei gruppi precedenti, poi selezionare il gruppo corrispondente con il pulsante della funzione ausiliaria Rapido/Intenso.
3. Leggere con attenzione l'etichetta dei capi e assicurarsi di selezionare temperatura e velocità di centrifuga corrette.

• Towel

Utilizzare questo programma per lavare biancheria di cotone resistente, come gli asciugamani. Caricare gli asciugamani nella lavatrice prestando attenzione a posizzarli in modo che non entrino a contatto con la guarnizione dello sportello o il vetro.

Selezione della temperatura

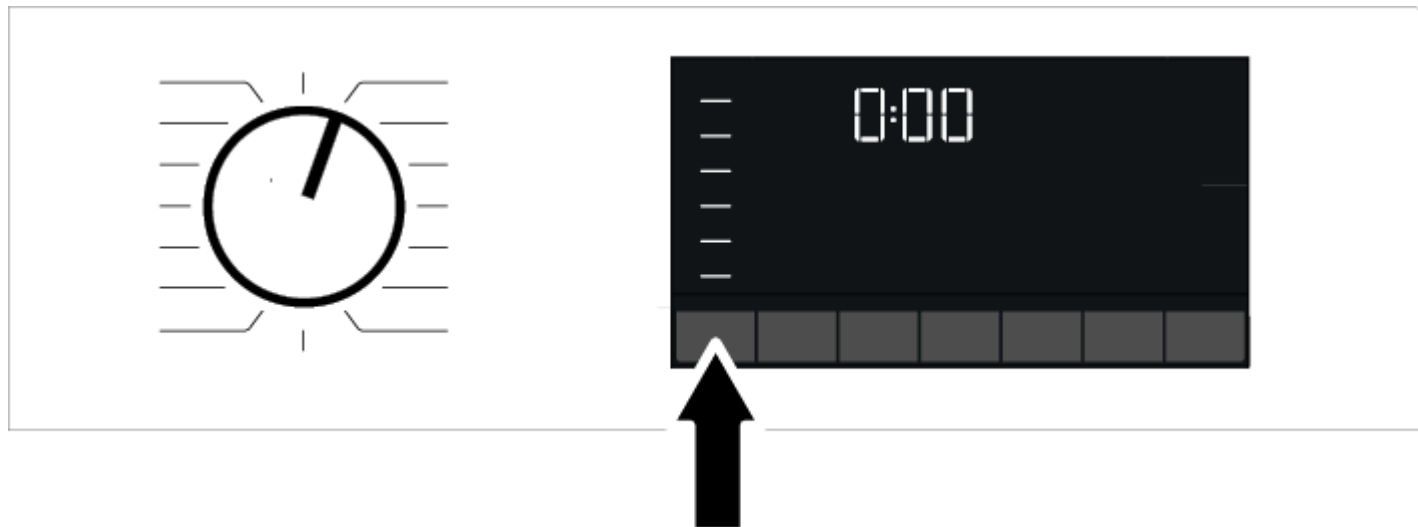

Ogni volta che viene selezionato un nuovo programma, sull'indicatore della temperatura appare la temperatura consigliata. È possibile che la temperatura consigliata non sia il valore massimo selezionabile per il programma corrente.

Premere il pulsante di regolazione della temperatura per cambiare la temperatura. La temperatura diminuisce in modo graduale.

AVVISO



Non risulta possibile effettuare modifiche ai programmi che non prevedono la regolazione della temperatura.

Si può modificare la temperatura anche dopo l'avvio del lavaggio. Tali modifiche possono essere effettuate solo se le fasi di lavaggio lo permettano.

AVVISO



Se si passa all'opzione di lavaggio a freddo e si preme nuovamente il pulsante di regolazione della temperatura, comparirà sul display la temperatura massima consigliata per il programma selezionato. Per diminuirla, premere il pulsante di regolazione della temperatura.

Selezione velocità centrifuga

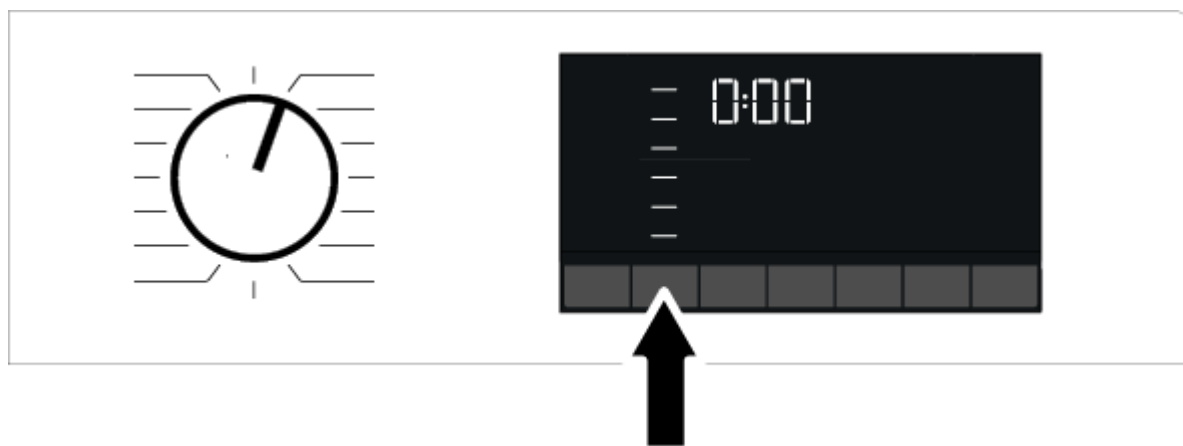

Quando si seleziona un nuovo programma, la velocità di centrifuga consigliata del programma selezionato è visualizzata sull'indicatore velocità di centrifuga. È possibile tale valore consigliato non sia la velocità di centrifuga massima selezionabile per il programma corrente.

Premere il pulsante di regolazione della velocità di centrifuga per cambiare la velocità di centrifuga. La velocità di centrifuga diminuisce in modo graduale.

Poi, a seconda del modello del prodotto, compaiono sul display le opzioni "Trattieni risciacquo"  e "No centrifuga" .

Se non si intende scaricare il bucato subito dopo il completamento del programma, è possibile utilizzare la funzione di mantenimento del risciacquo per evitare che il bucato si stropicci quando non c'è acqua nella macchina.

Questa funzione trattiene il bucato nell'acqua del risciacquo finale. Se si desidera centrifugare il bucato dopo aver utilizzato la funzione Trattieni risciacquo:

1. Regolare la Velocità di centrifuga.
2. Premere il pulsante avvio/pausa. Il programma riprenderà.

L'elettrodomestico scarica l'acqua e centrifuga il bucato.

Se si desidera scaricare l'acqua alla fine del programma senza centrifugare, usare la funzione Nessuna centrifuga

AVVISO



Non risulta possibile effettuare modifiche ai programmi che non prevedono la regolazione della velocità di centrifuga.

Si può anche cambiare la velocità di centrifuga dopo l'avvio, se le fasi del lavaggio lo consentono. Le modifiche non possono essere effettuate se gli incrementi non le fasi non lo consentono.

Trattieni risciacquo

Nel caso in cui non si intenda rimuovere i capi dalla lavatrice subito dopo il completamento del programma, è possibile usare questa funzione per mantenere il bucato nell'acqua di risciacquo finale in modo che non si riempia di pieghe quando non c'è acqua nella lavatrice. Dopo questa procedura, se si desidera scaricare l'acqua senza centrifugare il bucato, premere il pulsante Avvio/Pausa. Il programma riprenderà e si completerà dopo lo scarico dell'acqua.

Se si desidera centrifugare il bucato trattenuto in acqua, regolare Velocità centrifuga e premere il pulsante Avvio/Pausa. Il programma riprenderà. L'acqua viene scaricata e il bucato centrifugato, dopodiché il programma sarà completato.

Selezione della funzione ausiliaria

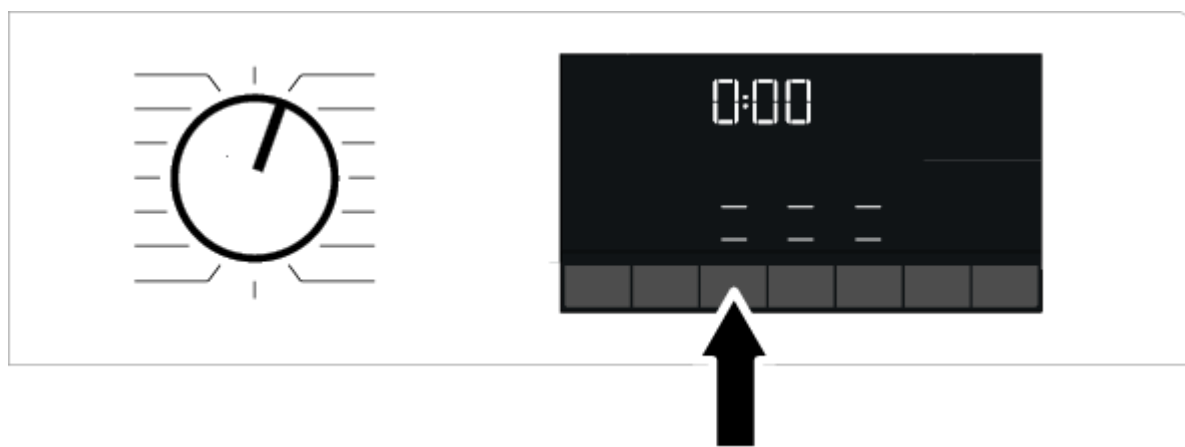

Prima di avviare il programma, selezionare le funzioni ausiliarie desiderate. Quando viene selezionato un programma, le icone relative al simbolo della funzione ausiliaria selezionata si illuminano.

AVVISO



Quando si preme un pulsante della funzione ausiliaria che non può essere selezionato con il programma corrente, la lavatrice emette un segnale acustico.

Alcune funzioni non possono essere selezionate contemporaneamente. Se viene selezionata una seconda funzione ausiliaria incompatibile con la prima funzione ausiliaria selezionata prima di avviare la macchina, la prima funzione selezionata verrà annullata e l'ultima funzione ausiliaria selezionata rimarrà selezionata.

Non è possibile selezionare una funzione ausiliaria non compatibile con il programma.

Alcuni programmi hanno funzioni ausiliarie che devono funzionare insieme. Queste funzioni non possono essere disattivate.

Informazioni aggiuntive

- [Funzioni ausiliarie](#)
- [Funzioni/programmi selezionati premendo i tasti funzione per 3 secondi](#)

Funzioni ausiliarie

• Rapido / Intenso

Con questa funzione è possibile abbreviare o aumentare la durata del programma. A seconda della selezione del programma, ci potrebbero essere differenze negli aumenti e nei decrementi di tempo. Se la spia RAPIDO o INTENSO non è accesa, viene mostrata la durata del programma appropriata per il bucato/vestiti normalmente sporco/i.

A seconda della selezione del programma, la funzione Intenso può essere selezionata automaticamente. In questo caso, il LED Intenso sul pannello sarà acceso. La selezione Intenso può essere usata per ottenere un lavaggio migliore quando si lava bucato molto sporco.

Con i programmi in cui è possibile attivare la funzione Rapido/Intenso, premendo appunto il pulsante Rapido/Intenso è possibile ridurre il tempo di lavaggio del bucato leggermente sporco. Se si preme il pulsante una volta, il LED si spegnerà e si attiverà la durata di programma appropriata al bucato/vestiti normalmente sporco/i. Se si preme lo stesso pulsante una seconda volta, il LED rapido si accenderà, il tempo si ridurrà di poco e mostrerà la durata minima del programma appropriata al bucato meno sporco. Quando si seleziona questa funzione, la durata dei programmi può ridursi del 50%. Grazie alle fasi di lavaggio ottimizzate, all'elevata agilità meccanica e al consumo d'acqua ottimale, si ottengono elevate prestazioni di lavaggio nonostante la durata più breve.

• Vapore

Questa funzione aiuta a ridurre le pieghe sui vestiti in cotone, sintetici e misti, ad accorciare i tempi di stiratura e a rimuovere le macchie ammorbidendole.

* Se alla fine del programma viene applicata la funzione vapore, alla fine del lavaggio il bucato potrebbe essere più caldo. Questo è previsto e assolutamente normale.

AVVISO



Quando si attiva la funzione vapore, non usare detersivo liquido se non c'è un contenitore per liquidi o una funzione di dosaggio del detersivo liquido. C'è il rischio che gli indumenti si macchino.

• Tipologia di acqua

Questo tasto di funzione ausiliaria consente di selezionare le funzioni aggiuntive di Risparmio Acqua, Prelavaggio ed Extra Risciacquo o Extra acqua a seconda del modello di elettrodomestico. Informazioni dettagliate sulla selezione sono disponibili nella descrizione della rispettiva funzione ausiliaria.

• Risparmio di acqua

Questa funzione viene selezionata premendo una volta il tasto della funzione ausiliaria Regolazione dell'Acqua. L'icona del Risparmio di acqua si accenderà nei programmi selezionabili.

Questa funzione è destinata a biancheria poco sporca che richiede solo una quantità più piccola di detersivo (vedere "Consigli per un lavaggio corretto"). Consente un lavaggio ecologico riducendo la quantità di acqua utilizzata senza compromettere le prestazioni di lavaggio.

• Risciacquo aggiuntivo

Selezionare questa funzione premendo due volte il tasto di Regolazione dell'Acqua per i programmi in cui è possibile selezionare la funzione aggiuntiva Risparmio di acqua, oppure premendo una volta il tasto Regolazione dell'acqua per i programmi in cui non è possibile selezionare la funzione aggiuntiva Risparmio acqua. L'icona del Risciacquo aggiuntivo si accenderà nei programmi selezionabili.

Questa funzione consente alla macchina di effettuare un altro risciacquo oltre al lavaggio principale. In questo modo è possibile ridurre il rischio che la piccola quantità di detersivo rimasta nel bucato possa danneggiare la pelle sensibile (pelle dei bambini, pelle allergica, ecc.).

Funzioni/programmi selezionati premendo i tasti funzione per 3 secondi

• Pre-lavaggio

Questa funzione può essere selezionata tenendo premuto il relativo pulsante di funzione ausiliaria per 3 secondi.

Il prelavaggio è consigliato solo con bucato molto sporco. Evitare il prelavaggio consente di risparmiare energia, acqua, detersivo e tempo.

• Blocco bambini

Usare la funzione di blocco bambini per evitare che questi possano manomettere il funzionamento dell'elettrodomestico. In questo modo, si potrà evitare qualsiasi variazione al programma in corso.

AVVISO



Si può accendere e spegnere l'elettrodomestico con il pulsante di accensione / spegnimento quando il blocco bambini è attivo. Alla riaccensione dell'elettrodomestico, il programma riprende dal punto in cui era stato interrotto.

Con il blocco bambini attivato, alla pressione di un pulsante viene emesso un segnale acustico. Tale suono di avviso si annullerà premendo i pulsanti cinque volte di seguito.

Per attivare il blocco bambini:

Tenere premuto il pulsante della funzione ausiliaria corrispondente per 3 secondi. Al termine del conto alla rovescia "3-2-1", sul display comparirà il simbolo del Blocco bambini. Quando l'avviso viene visualizzata, si può rilasciare il pulsante Funzione ausiliaria 3.

Per disattivare il blocco bambini:

Tenere premuto il pulsante della funzione ausiliaria corrispondente per 3 secondi. Quando il conto alla rovescia "3-2-1" sul display termina, il simbolo del Blocco bambini scompare.

Ora di fine

Visualizzazione dell'ora

Quando è selezionata la funzione Ora di fine, il tempo rimanente all'avvio del programma viene visualizzato in formato orario, ad esempio 1h, 2h, e il tempo rimanente per il completamento del programma dopo l'avvio viene visualizzato in formato ore e minuti, ad esempio 01:30.

AVVISO



La durata del programma può variare in base alla pressione dell'acqua, alla durezza e alla temperatura dell'acqua, alla temperatura ambiente, al tipo e alla quantità di biancheria, alla selezione della funzione ausiliaria e alle variazioni della tensione di rete.

Una volta attivata la funzione di fine orario, la macchina entra in modalità standby e alcuni LED sul display si spengono. Se si verifica un input da parte dell'utente, i LED si riaccendono.

L'ora di fine del programma può essere impostata per un massimo di 24 ore utilizzando la funzione di regolazione dell'ora di fine. L'ora visualizzata dopo aver premuto il pulsante End Time è l'ora di fine stimata del programma. Se è impostata l'ora di fine, l'indicatore dell'ora di fine si illumina.

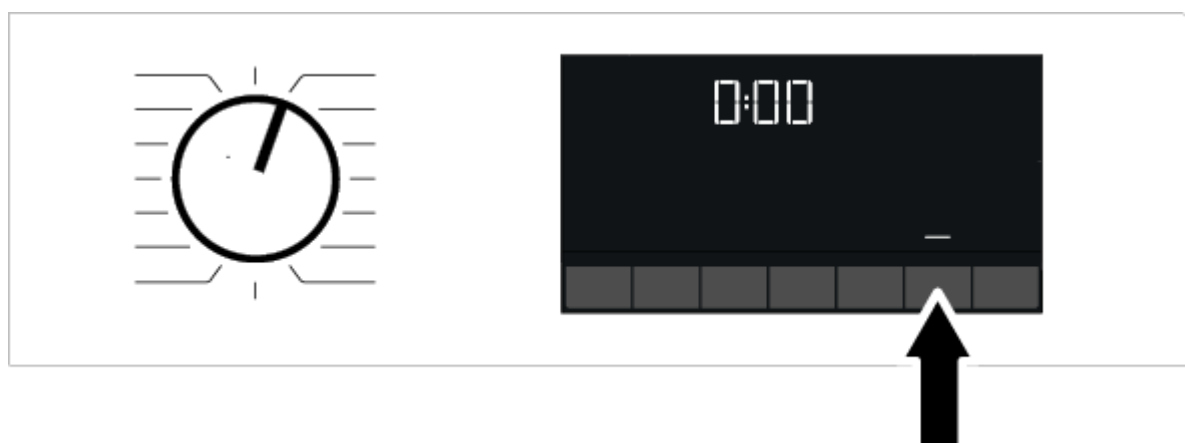

Affinché la funzione End Time sia attivata e il programma termini alla fine del tempo specificato, è necessario premere il pulsante Avvio/Pausa dopo l'impostazione dell'ora.

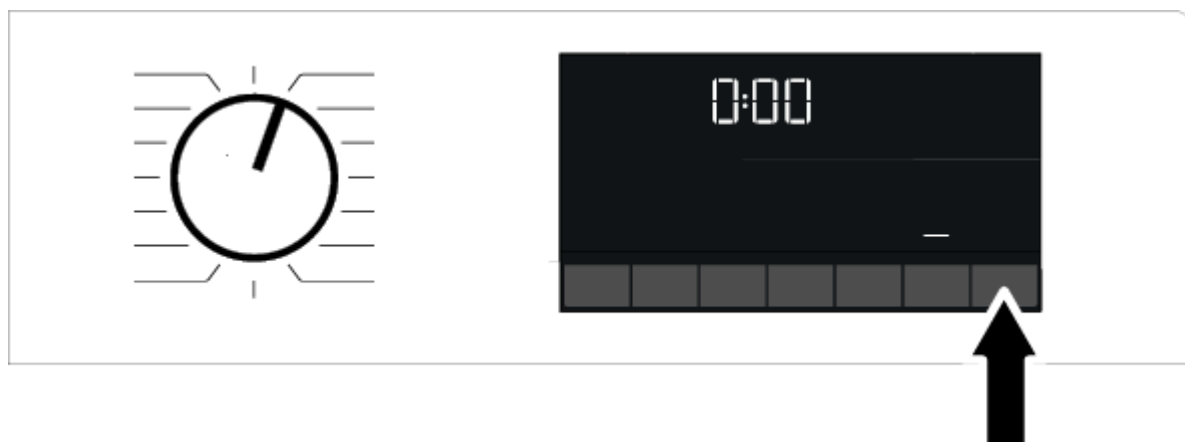

Se si desidera annullare la funzione End Time, ruotare la manopola in posizione on o off.

AVVISO



Quando si attiva la funzione End Time, non aggiungere detersivo liquido nello scomparto del detersivo in polvere n. 2. Esiste il rischio che si formino macchie sulla biancheria.

1. Aprire lo sportello di carico, posizionare la biancheria e aggiungere detersivo ecc.
2. Se necessario, selezionare il programma di lavaggio, la temperatura, la velocità di centrifuga e le funzioni ausiliarie.
3. Premere il pulsante End Time per impostare l'ora di fine desiderata. L'indicatore End Time si accenderà.
4. Premere il pulsante Avvio/Pausa. Inizia il conto alla rovescia.

AVVISO



È possibile aggiungere ulteriore biancheria alla macchina durante il conto alla rovescia per l'ora di fine. Al termine del conto alla rovescia, l'indicatore End Time si spegne, inizia il lavaggio e viene visualizzata la durata del programma selezionato.

Avvio del programma

1. Premere il pulsante Avvio/Pausa per 1 secondo per avviare il programma.

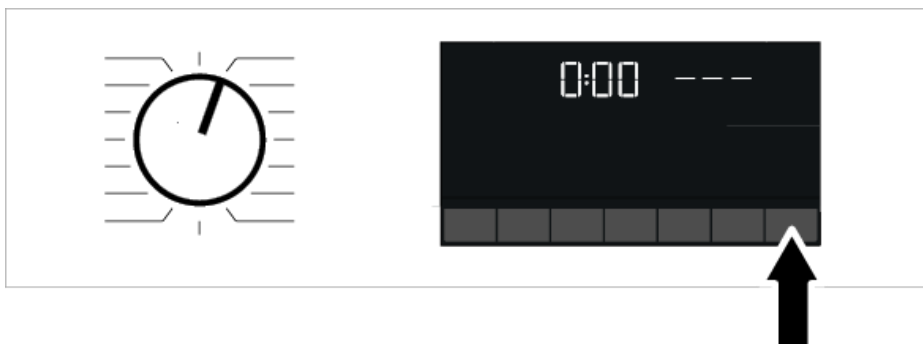

2. La luce fioca del pulsante Avvio/Pausa ora diventa fissa, indicando che il programma è iniziato.

3. La porta di carico è bloccata. Dopo aver bloccato la porta di carico, sullo schermo appare il simbolo della serratura.

4. Gli indicatori luminosi di follow-up del programma sullo schermo mostrano la fase corrente del programma.

Blocco dello sportello di carico

Sullo sportello di carico della lavatrice è presente un sistema di blocco che serve per impedirne l'apertura quando il livello dell'acqua non risulta adeguato.

In tali condizioni, sul pannello si illuminerà l'indicatore "Sportello bloccato".



Aprire lo sportello di carico in caso di interruzione della corrente:

AVVISO



In caso di interruzione di corrente, è possibile usare la maniglia di emergenza dello sportello di carico sotto il tappo del filtro della pompa per aprire manualmente lo sportello di carico.

AVVERTENZA



Per evitare qualsiasi fuoriuscita di acqua prima di aprire lo sportello di carico, accertarsi che non sia presente acqua all'interno della macchina.

1. Spegnerne e scollegare la lavatrice.
2. Aprire il coperchio del filtro della pompa.

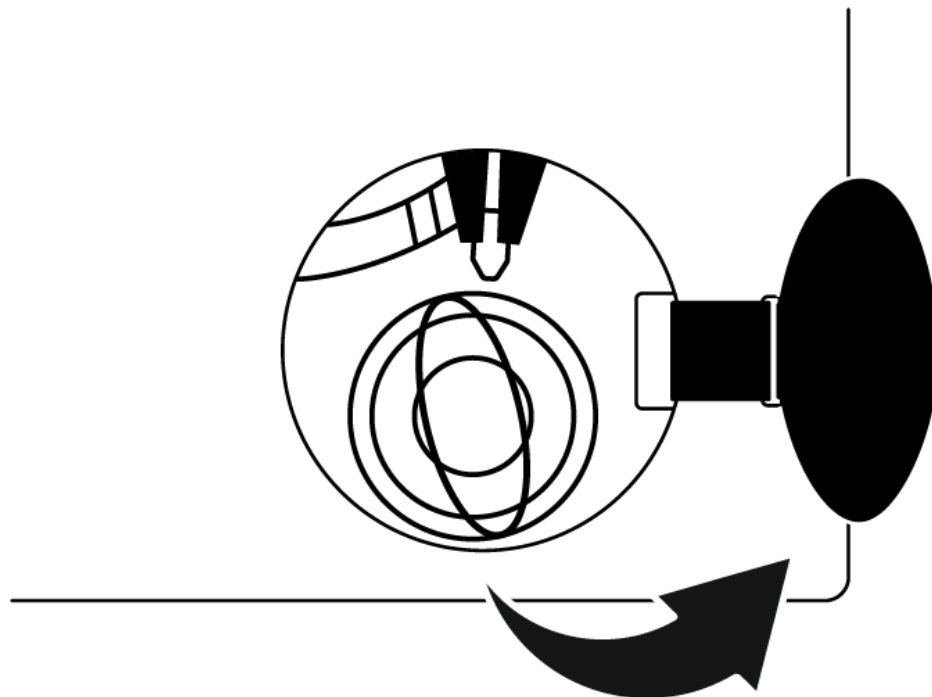

3. Tirare in basso la maniglia di emergenza dello sportello di carico con un utensile e rilasciare. Quindi, aprire lo sportello di carico.
4. Se lo sportello di carico non si apre, ripetere il passaggio precedente.

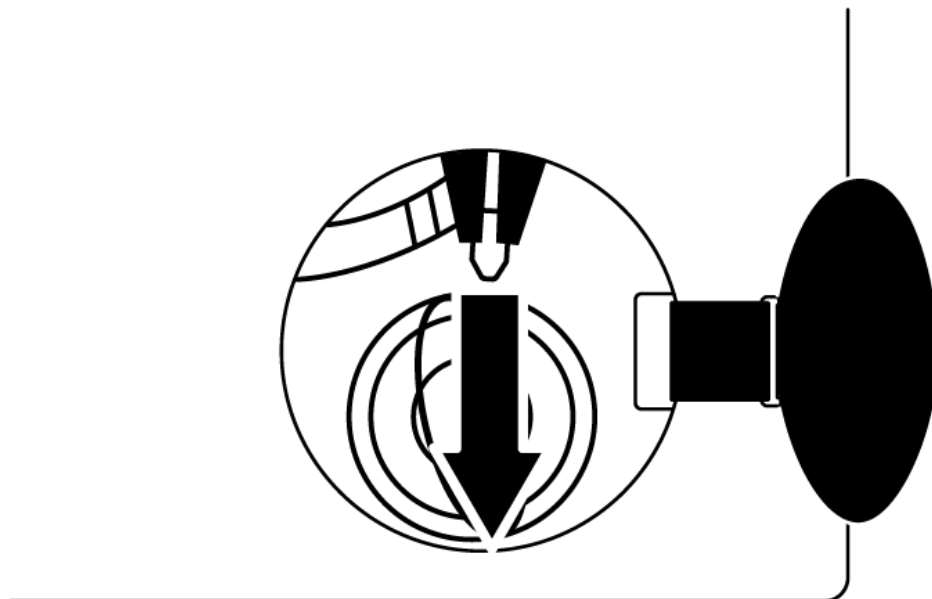

Modifica delle selezioni dopo l'avvio del programma

Aggiungere biancheria dopo l'avvio del programma:

Quando si preme il pulsante Avvio/Pausa, se il livello dell'acqua nella macchina è adeguato, la serratura della porta si disattiva e la porta si apre per aggiungere biancheria. Quando la serratura della porta è disattivata, il simbolo della serratura sullo schermo scompare. Dopo aver aggiunto la biancheria, chiudi lo sportello e premi nuovamente il pulsante Avvio/Pausa per continuare il lavaggio.

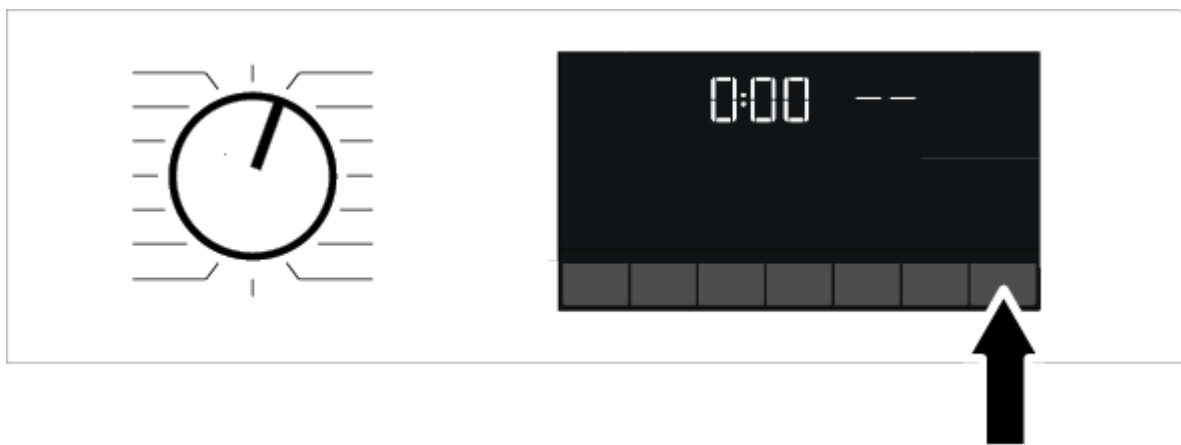

Se il livello dell'acqua nella macchina è insufficiente quando si preme il pulsante Avvio/Pausa, la serratura della porta non può essere disattivata e l'icona della serratura della porta continuerà a comparire sul display.

AVVISO



Se la temperatura dell'acqua all'interno della macchina è superiore a 50°C, non è possibile disattivare la serratura della porta per motivi di sicurezza (anche se il livello dell'acqua è adeguato).

Mettere la macchina in modalità pausa:

Per mettere in pausa la lavatrice, tieni premuto il pulsante Avvio/Pausa per 1 secondo. Il simbolo della pausa lampeggerà sul display.

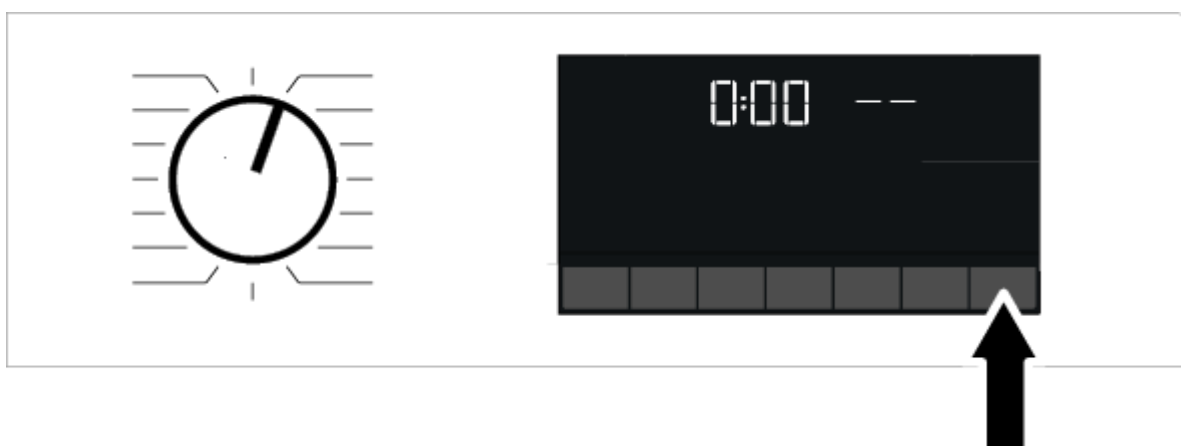

Modifica della selezione del programma dopo l'avvio del programma:

Se Child Lock non è attivo, il programma può essere modificato mentre il programma corrente è in esecuzione. Questo annullerà il programma corrente.

AVVISO



Il programma selezionato ricomincia da capo.

Modifica delle impostazioni della funzione ausiliaria, della velocità e della temperatura:

A seconda della fase raggiunta dal programma, è possibile disabilitare o abilitare le funzioni ausiliarie. Vedere «Selezione delle funzioni ausiliarie»

È inoltre possibile modificare le impostazioni della velocità di centrifuga e della temperatura. Vedere «Selezione della velocità di centrifuga» e «Selezione della temperatura».

AVVISO



Se la temperatura dell'acqua all'interno della macchina è elevata o il livello dell'acqua è al di sopra della linea di copertura, la porta di carico non si aprirà.

Annullamento di un programma

Il programma viene cancellato quando la manopola di selezione del programma viene girata su un programma diverso o la macchina viene spenta e riaccesa usando la manopola di selezione del programma.

AVVISO



Se si gira la manopola di selezione del programma quando il Blocco Bambini è attivato, il programma non verrà cancellato. Si dovrebbe prima disattivare il Blocco Bambini.

Se si desidera aprire lo sportello di carico dopo aver cancellato/annullato il programma, ma se non è possibile aprire lo sportello di carico perché il livello dell'acqua nella macchina è al di sopra della linea di base dello sportello di carico, allora girare la manopola di selezione del programma sul programma Pump+Spin e scaricare l'acqua nella macchina.

Fine del programma

Una volta completato un programma, compare sul display il simbolo Fine.

Se non si preme alcun pulsante, la lavatrice si spegnerà automaticamente dopo 10 minuti. Il display e tutti gli indicatori si spengono.

Premendo il pulsante di Acceso/Spento, saranno visualizzate le fasi del programma completate.

Manutenzione e pulizia

AVVISO



Si prega di leggere anzitutto la sezione "Istruzioni di sicurezza"!

La pulizia effettuata a intervalli regolari allunga la vita utile della lavatrice e riduce la frequenza dei problemi più comuni.

Informazioni aggiuntive

- [Pulizia del cassetto del detersivo](#)
- [Pulizia dello sportello di carico e del cestello](#)
- [Pulizia del corpo e del pannello di controllo](#)
- [Pulizia dei filtri d'ingresso dell'acqua](#)
- [Scarico dell'acqua restante e pulizia del filtro della pompa](#)

Pulizia del cassetto del detersivo

Per evitare l'accumulo di detersivo in polvere, pulire il cassetto del detersivo a intervalli regolari (una volta ogni 4 o 5 lavaggi) come indicato di seguito.

Pulire il sifone se nello scomparto dell'ammorbidente rimane una quantità eccessiva di acqua e di miscela di ammorbidente.

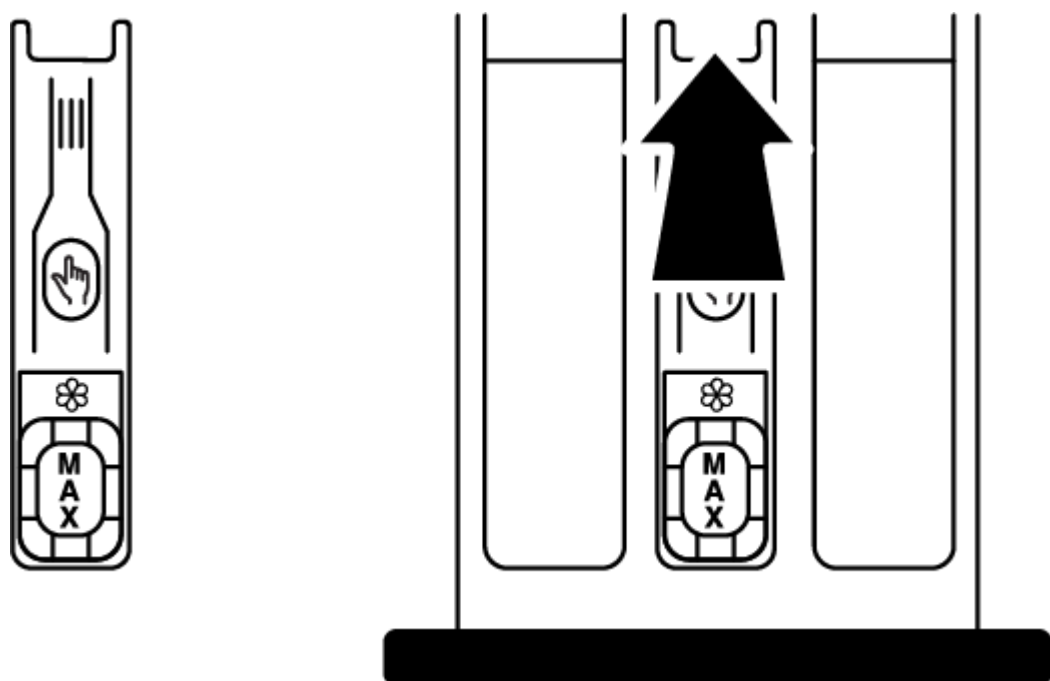

1. Premere la parte marcata del sifone all'interno dello scomparto dell'ammorbidente e poi tirare il cassetto verso di sé per estrarlo.
2. Sollevare e rimuovere il sifone da dietro come mostrato.
3. Sciacquare il cassetto e il sifone nel lavandino con molta acqua calda. Per evitare il contatto dei residui del cassetto con la pelle, usare dei guanti o una spazzola adatta.
4. Montare saldamente il sifone e il cassetto dopo la pulizia.

Pulizia dello sportello di carico e del cestello

Per i prodotti con programma di pulizia del cestello, vedere la sezione Funzionamento del prodotto.

AVVISO



Ripetere la pulizia del cestello ogni 2 mesi.

AVVISO: Usare un anticalcare adatto alle lavatrici.

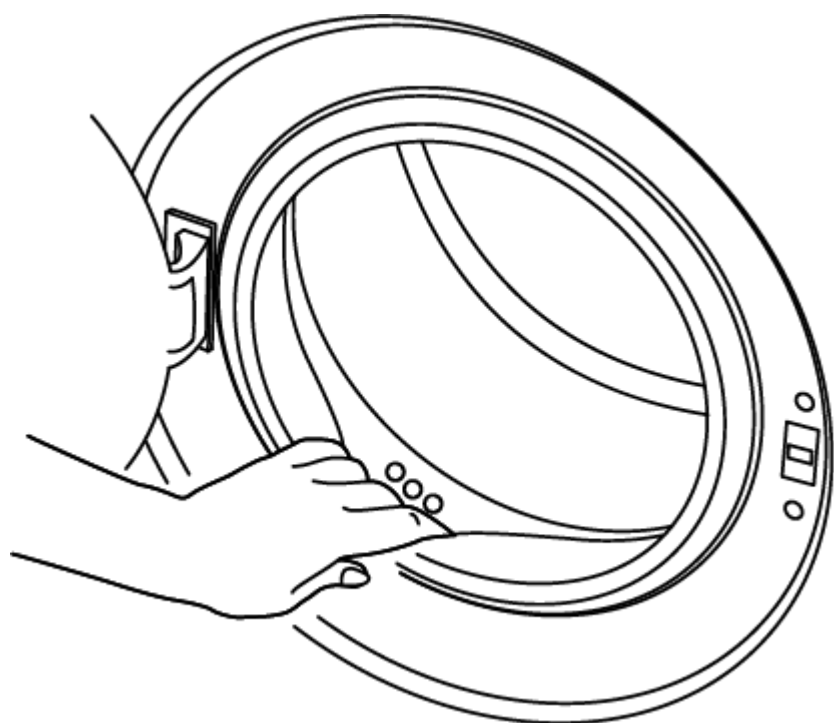

Dopo ogni lavaggio assicurarsi che non rimanga alcuna sostanza estranea nella lavatrice.

Se i fori della guarnizione dello sportello mostrata in figura sono bloccati, aprire i fori con uno stuzzicadenti.

Le sostanze metalliche estranee causeranno macchie di ruggine nel cestello. Pulire le macchie sulla superficie del cestello utilizzando detersivi per acciaio inossidabile.

Non usare mai lana d'acciaio o lana metallica. Queste danneggiano le superfici verniciate, cromate e di plastica.

Alla fine del programma, raccomandiamo di pulire la guarnizione dello sportello con un panno asciutto e pulito. In questo modo, si rimuoveranno i residui sulla guarnizione dello sportello della lavatrice e si preverrà la formazione di cattivi odori.

Pulizia del corpo e del pannello di controllo

Pulire il corpo della lavatrice con acqua saponata o detersivi in gel non corrosivi, se necessario, e asciugare con un panno morbido.

Per pulire il pannello di controllo, usare solo un panno morbido e umido. Non usare prodotti pulitori contenenti candeggina

Pulizia dei filtri d'ingresso dell'acqua

Alla fine di ogni valvola di ingresso dell'acqua sul retro della lavatrice e anche alla fine di ogni tubo di ingresso dell'acqua collegato al rubinetto, si trova un filtro. Questi filtri impediscono alle sostanze estranee e allo sporco dell'acqua di entrare nella lavatrice. I filtri devono essere puliti se sporchi.

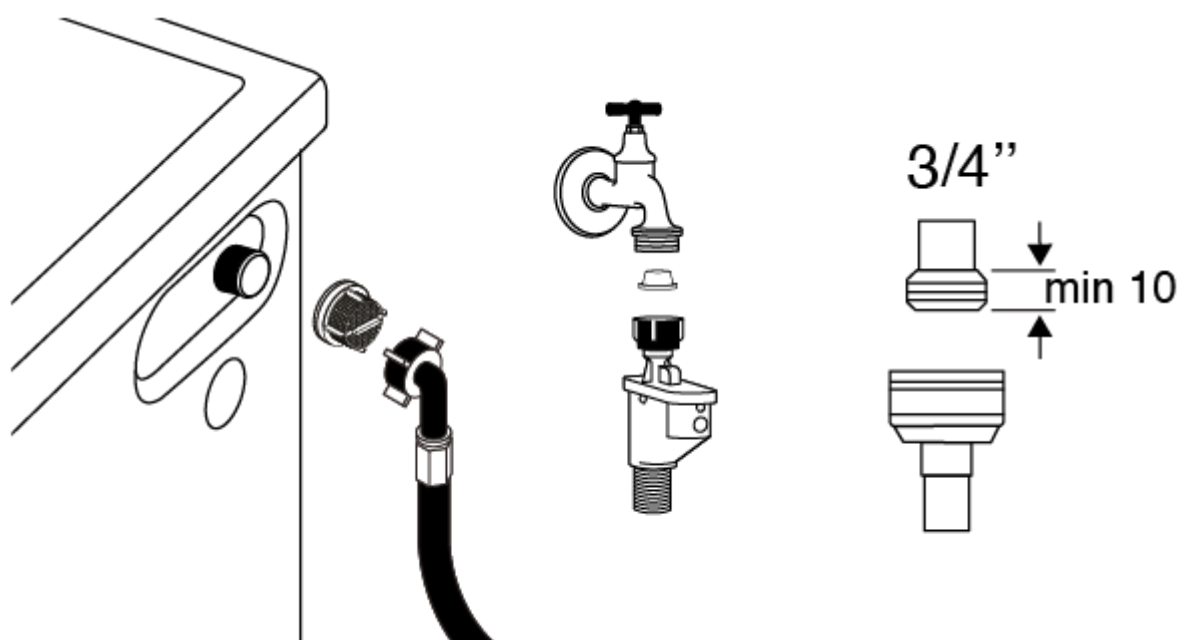

1. Chiudere i rubinetti.
2. Rimuovere i dadi dei tubi di ingresso dell'acqua per accedere ai filtri delle valvole di aspirazione dell'acqua e pulirli con una spazzola appropriata. Se i filtri sono troppo sporchi, toglierli dalla loro sede con una pinza e pulirli in questo modo.
3. Togliere i filtri alle estremità piatte dei tubi di ingresso dell'acqua insieme alle guarnizioni e pulire accuratamente sotto l'acqua corrente.
4. Rimettere con cura le guarnizioni e i filtri e stringere i loro dadi manualmente.

Scarico dell'acqua restante e pulizia del filtro della pompa

Il sistema di filtraggio della lavatrice evita che oggetti solidi come bottoni, monete e fibre di tessuto ostruiscano la girante della pompa durante lo scarico dell'acqua di lavaggio. Così, l'acqua sarà drenata senza problemi e la durata della pompa si allungherà.

Se la lavatrice non riesce a scaricare l'acqua al suo interno, il filtro della pompa è intasato. Il filtro deve essere pulito ogni volta che è intasato o ogni 3 mesi. Per pulire il filtro della pompa, prima è necessario scaricare l'acqua.

Inoltre, prima di trasportare la lavatrice (ad esempio, quando si trasferisce in un'altra abitazione), l'acqua dovrebbe essere scaricata completamente.

AVVERTENZA



NOTA:

Le sostanze estranee lasciate nel filtro della pompa potrebbero danneggiare la lavatrice o causare problemi di eccessiva rumorosità.

Se si vive in zone soggette al gelo, ricordarsi di chiudere il rubinetto dell'acqua, scollegare il tubo principale e scaricare l'acqua dal prodotto quando non è in uso.

Dopo ogni uso, chiudere il rubinetto a cui è collegato il tubo di rete.

Per pulire il filtro sporco e scaricare l'acqua:

1. Scollegare la lavatrice per interrompere l'alimentazione.

AVVERTENZA



La temperatura dell'acqua all'interno della lavatrice può salire fino a 90 °C. Per evitare il rischio di scottature, pulire il filtro dopo che l'acqua all'interno della lavatrice si è raffreddata.

2. Aprire il coperchio del filtro.

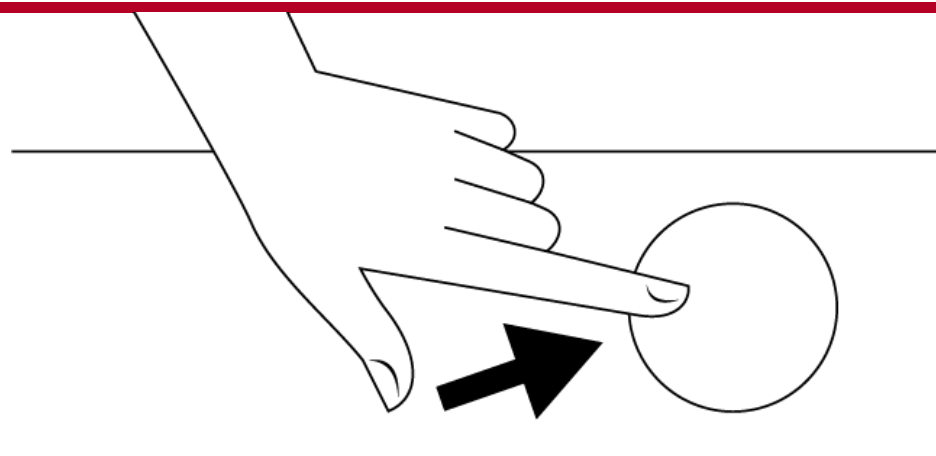

3. Per scaricare l'acqua, seguire le seguenti procedure.

Se la lavatrice ha un tubo di scarico d'emergenza, per scaricare l'acqua:

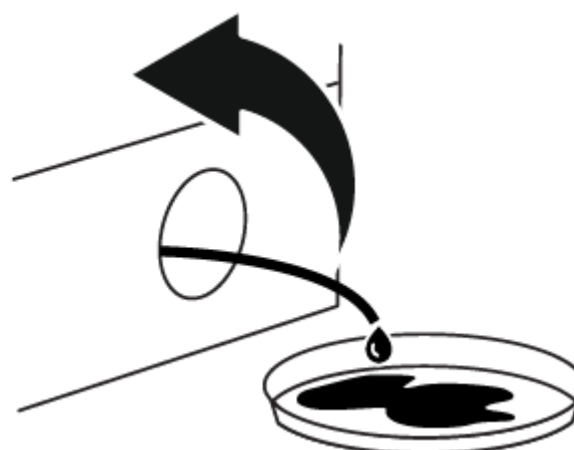
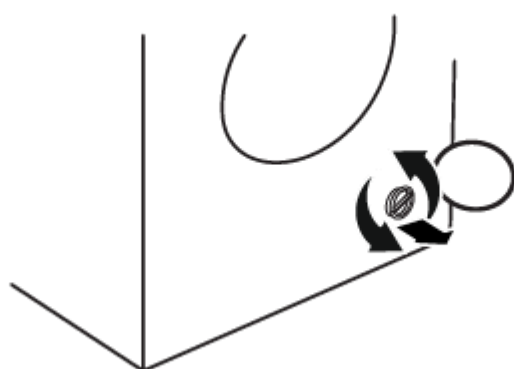
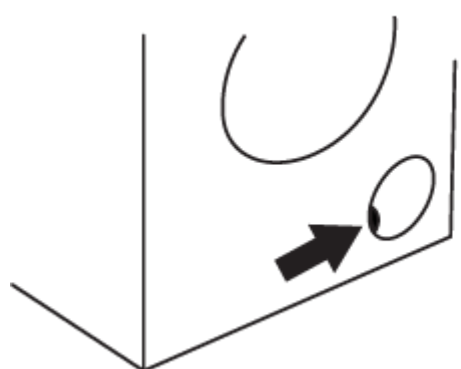

- Estrarre il tubo di scarico di emergenza dalla sua sede.
- Mettere l'estremità del tubo in un grande contenitore. Scaricare l'acqua nel contenitore estraendo il tappo all'estremità del tubo. Quando il contenitore è pieno, chiudere l'estremità del tubo con il tappo. Drenare tutta l'acqua ripetendo la procedura specificata sopra dopo aver svuotato il contenitore.
- Quando lo scarico dell'acqua è finito, chiudere di nuovo l'estremità con il tappo e fissare il tubo al suo posto.
- Svitare il filtro della pompa.

1. Pulire i residui all'interno del filtro e le fibre, se presenti, intorno all'area della girante della pompa.
2. Sostituire il filtro.
3. Se il tappo del filtro è composto da due pezzi, chiudere il tappo del filtro premendo la linguetta. Se è un pezzo unico, mettere prima le linguette della parte inferiore al loro posto e poi premere la parte superiore per chiudere.

Risoluzione dei problemi

AVVISO



Si prega di leggere prima la sezione «Istruzioni di sicurezza»!

I programmi non si avviano dopo la chiusura della porta di carico.

- Il pulsante Start/Pausa/Annulla non viene premuto. >>> Premere il pulsante Start/Pausa/Annulla.
- Potrebbe essere difficile chiudere la porta di carico in caso di carico eccessivo. >>> Ridurre la quantità di biancheria e assicurarsi che la porta di carico sia chiusa correttamente.

Il programma non può essere avviato o selezionato.

- Il prodotto è passato alla modalità di autoprotezione a causa di un problema di alimentazione (tensione di rete, pressione dell'acqua, ecc.). >>> A seconda del modello del prodotto, selezionare un altro programma ruotando il pulsante di selezione del programma o tenendo premuto il pulsante On/Off per 3 secondi per annullare il programma. Il programma precedente verrà annullato. Vedi [Annullamento di un programma](#)

Acqua all'interno del prodotto.

- Una parte dell'acqua è rimasta nel prodotto a causa dei processi di controllo della qualità durante la produzione. >>> Questo non è un guasto; l'acqua non è dannosa per il prodotto.

Il prodotto non assorbirà acqua.

- Il tocco è disattivato. >>> Attiva i tocchi.
- Il tubo di ingresso dell'acqua è piegato. >>> Appiattire il tubo.
- Il filtro di ingresso dell'acqua è intasato. >>> Pulire il filtro.
- La porta di carico non è chiusa. >>> Chiudere la porta.

Il prodotto non scarica l'acqua.

- Il tubo di scarico dell'acqua è intasato o attorcigliato. >>> Pulire o appiattare il tubo.
- Il filtro della pompa è intasato. >>> Pulire il filtro della pompa.

Il prodotto vibra o fa rumore.

- Il prodotto è sbilanciato. >>> Regola i supporti per bilanciare il prodotto.
- Una sostanza dura è entrata nel filtro della pompa. >>> Pulire il filtro della pompa.
- I bulloni di sicurezza per il trasporto non vengono rimossi. >>> Rimuovere i bulloni di sicurezza per il trasporto.
- La quantità di biancheria contenuta nel prodotto è insufficiente. >>> Aggiungere altra biancheria al prodotto.
- Nel prodotto viene caricata una quantità eccessiva di biancheria. >>> Estrarre parte della biancheria dal prodotto o distribuire il carico a mano per bilanciarlo in modo omogeneo nel prodotto.
- Il prodotto è appoggiato su un oggetto rigido. >>> Assicurarsi che il prodotto non sia appoggiato su nulla.

C'è una perdita d'acqua dal fondo del prodotto.

- Il tubo di scarico dell'acqua è intasato o attorcigliato. >>> Pulire o appiattare il tubo.
- Il filtro della pompa è intasato. >>> Pulire il filtro della pompa.

Il prodotto si è fermato poco dopo l'avvio del programma.

- Il prodotto si è fermato temporaneamente a causa della bassa tensione. >>> Il prodotto riprenderà a funzionare quando la tensione tornerà al livello normale.

Il prodotto drena direttamente l'acqua che assorbe.

- Il tubo di scarico non è ad un'altezza adeguata. >>> Collegare il tubo di scarico dell'acqua come descritto nel manuale utente.

L'acqua non è visibile nel prodotto durante il lavaggio.

- L'acqua è all'interno della parte invisibile del prodotto. >>> Questo non è un guasto.

La porta di carico non può essere aperta.

- La serratura della porta di carico si attiva a causa del livello dell'acqua nel prodotto. >>> Scaricare l'acqua eseguendo il programma Pump o Spin.
- Il prodotto sta riscaldando l'acqua o è in fase di centrifuga. >>> Attendere il completamento del programma.
- La porta di carico potrebbe essere bloccata a causa della pressione a cui è sottoposta. >>> Tenere la maniglia e spingere e tirare la porta di carico per rilasciarla e aprirla.
- In mancanza di corrente, lo sportello di carico del prodotto non si aprirà. >>> Per aprire lo sportello di carico, aprire il tappo del filtro della pompa e abbassare la maniglia di emergenza posizionata sul lato posteriore del tappo. Vedi [Blocco dello sportello di carico](#)

Il lavaggio richiede più tempo di quanto specificato nel manuale utente. (*)

- La pressione dell'acqua è bassa. >>> Il prodotto attende di assorbire una quantità adeguata di acqua per evitare una scarsa qualità del lavaggio dovuta alla ridotta quantità di acqua. Pertanto, il tempo di lavaggio si prolunga.
- La tensione è bassa. >>> Il tempo di lavaggio è prolungato per evitare risultati di lavaggio scadenti quando la tensione di alimentazione è bassa.
- La temperatura di ingresso dell'acqua è bassa. >>> Il tempo necessario per riscaldare l'acqua si estende nelle stagioni fredde. Inoltre, il tempo di lavaggio può essere allungato per evitare risultati di lavaggio scadenti.
- Il numero di risciacqui e/o la quantità di acqua di risciacquo sono aumentati. >>> Il prodotto aumenta la quantità di acqua di risciacquo quando è necessario un buon risciacquo e aggiunge una fase di risciacquo aggiuntiva se necessario.
- Si è verificata un'eccessiva formazione di schiuma e il sistema automatico di assorbimento della schiuma è stato attivato a causa dell'uso eccessivo di detersivo. >>> Usare la quantità di detersivo consigliata.

La durata del programma non prevede un conto alla rovescia. (Sui modelli con display) (*)

- Il timer potrebbe fermarsi durante l'assunzione di acqua. >>> L'indicatore del timer non farà il conto alla rovescia finché il prodotto non assorbe una quantità adeguata di acqua. Il prodotto aspetterà che ci sia una quantità d'acqua sufficiente per evitare risultati di lavaggio scadenti dovuti alla mancanza di acqua. Dopodiché l'indicatore del timer riprenderà il conto alla rovescia.
- Il timer potrebbe fermarsi durante la fase di riscaldamento. >>> L'indicatore del timer non farà il conto alla rovescia finché il prodotto non raggiunge la temperatura selezionata.
- Il timer potrebbe fermarsi durante la fase di centrifuga. >>> Il sistema automatico di rilevamento del carico sbilanciato si attiva a causa della distribuzione squilibrata della biancheria nel prodotto.

La durata del programma non fa conto alla rovescia. (*)

- C'è un carico sbilanciato nel prodotto. >>> Il sistema automatico di rilevamento del carico sbilanciato si attiva a causa della distribuzione squilibrata della biancheria nel prodotto.

Il prodotto non passa alla fase di rotazione. (*)

- C'è un carico sbilanciato nel prodotto. >>> Il sistema automatico di rilevamento del carico sbilanciato si attiva a causa della distribuzione squilibrata della biancheria nel prodotto.
- Il prodotto non gira se l'acqua non viene scaricata completamente. >>> Controllare il filtro e il tubo di scarico.
- Si è verificata un'eccessiva formazione di schiuma e il sistema automatico di assorbimento della schiuma è stato attivato a causa dell'uso eccessivo di detersivo. >>> Usare la quantità di detersivo consigliata.

Le prestazioni di lavaggio sono scadenti: la biancheria diventa grigia. (**)

- È stata utilizzata una quantità insufficiente di detersivo per un lungo periodo di tempo. >>> Usare la quantità consigliata di detersivo adeguata alla durezza dell'acqua e al bucato.
- Il lavaggio è stato effettuato a basse temperature per molto tempo. >>> Seleziona la temperatura corretta per la biancheria da lavare.
- Con acqua dura viene utilizzata una quantità insufficiente di detersivo. >>> L'uso di una quantità insufficiente di detersivo con acqua dura fa sì che lo sporco si attacchi al tessuto e questo col tempo lo rende grigio. È difficile eliminare l'ingrigimento una volta che si verifica. Usare la quantità consigliata di detersivo adeguata alla durezza dell'acqua e al bucato.
- Viene utilizzata una quantità eccessiva di detersivo. >>> Usare la quantità consigliata di detersivo adeguata alla durezza dell'acqua e alla biancheria.

Le prestazioni di lavaggio sono scadenti: le macchie persistono o la biancheria non è sbiancata. (**)

- Viene utilizzata una quantità insufficiente di detersivo. >>> Usare la quantità consigliata di detersivo adeguata alla durezza dell'acqua e alla biancheria.
- Viene caricata una quantità eccessiva di biancheria. >>> Non sovraccaricare il prodotto. Caricare con le quantità consigliate nella «Tabella dei programmi».
- Sono stati selezionati il programma e la temperatura errati. >>> Seleziona il programma e la temperatura corretti per la biancheria da lavare.
- È stato utilizzato un tipo di detergente errato. >>> Usare il detergente originale adatto al prodotto.
- Viene utilizzata una quantità eccessiva di detersivo. >>> Inserire il detersivo nello scomparto corretto. Non mescolare l'agente sbiancante e il detergente tra loro.

Le prestazioni di lavaggio sono scadenti: sulla biancheria sono comparse macchie oleose. (**)

- La pulizia regolare del cestello non viene applicata. >>> Pulire il cestello regolarmente. Per questa procedura, vedere [Pulizia dello sportello di carico e del cestello](#)

Le prestazioni di lavaggio sono scadenti: i vestiti hanno un odore sgradevole. (**)

- A seguito del lavaggio continuo a basse temperature e/o con programmi brevi, si formano odori e strati batterici sul cestello. >>> Lasciare socchiusi il cassetto del detersivo e lo sportello di carico del prodotto dopo ogni lavaggio. Pertanto, nel prodotto non può formarsi un ambiente umido favorevole ai batteri.

Colore dei vestiti sbiadito. (**)

- È stata caricata una quantità eccessiva di biancheria. >>> Non caricare il prodotto in eccesso.
- Il detersivo in uso è umido. >>> Tenere i detersivi chiusi in un ambiente privo di umidità e non esporli a temperature eccessive.
- È stata selezionata una temperatura più alta. >>> Selezionare il programma e la temperatura corretti in base al tipo e al grado di sporco della biancheria.

Il prodotto non si risciacqua bene.

- La quantità, la marca e le condizioni di conservazione del detersivo utilizzato non sono appropriate. >>> Usare un detergente adatto al prodotto e al bucato. Tenere i detersivi chiusi in un ambiente privo di umidità e non esporli a temperature eccessive.
- Il detersivo è stato inserito nello scomparto sbagliato. >>> Se il detersivo viene inserito nello scomparto di prelavaggio anche se non è selezionato il ciclo di prelavaggio, il prodotto può assumere questo detergente durante la fase di risciacquo o ammorbidente. Inserire il detersivo nello scomparto corretto.
- Il filtro della pompa è intasato. >>> Controllare il filtro.
- Il tubo di scarico è piegato. >>> Controllare il tubo di scarico.

La biancheria si è irrigidita dopo il lavaggio. (**)

- Viene utilizzata una quantità insufficiente di detersivo. >>> L'uso di una quantità di detersivo insufficiente per la durezza dell'acqua può causare l'irrigidimento della biancheria nel tempo. Usare una quantità adeguata di detersivo in base alla durezza dell'acqua.
- Il detersivo è stato inserito nello scomparto sbagliato. >>> Se il detersivo viene inserito nello scomparto di prelavaggio anche se non è selezionato il ciclo di prelavaggio, il prodotto può assumere questo detergente durante la fase di risciacquo o ammorbidente. Inserire il detersivo nello scomparto corretto.
- Il detersivo è stato miscelato con l'ammorbidente. >>> Non mescolare l'ammorbidente con il detergente. Lava e pulisci il cassetto con acqua calda.

Il bucato non ha l'odore dell'ammorbidente. (**)

- Il detersivo è stato inserito nello scomparto sbagliato. >>> Se il detersivo viene inserito nello scomparto di prelavaggio anche se il ciclo di prelavaggio non è selezionato, è possibile prelevare questo detersivo durante la fase di risciacquo o ammorbidente. Lava e pulisci il cassetto con acqua calda. Metti il detersivo nello scomparto corretto.
- Il detersivo è stato miscelato con l'ammorbidente. >>> Non mescolare l'ammorbidente con il detergente. Lava e pulisci il cassetto con acqua calda.

Residui di detersivo nel cassetto del detersivo. (**)

- Il detersivo è stato messo nel cassetto bagnato. >>> Asciugare il cassetto del detersivo prima di inserire il detersivo.
- Il detersivo si è inumidito. >>> Tenere i detersivi chiusi in un ambiente privo di umidità e non esporli a temperature eccessive.
- La pressione dell'acqua è bassa. >>> Controllare la pressione dell'acqua.
- Il detersivo nello scomparto principale di lavaggio si è bagnato durante l'aspirazione dell'acqua di prelavaggio. I fori dello scomparto del detersivo sono ostruiti. >>> Controllare i fori e pulire se sono ostruiti.
- C'è un problema con le valvole del cassetto del detersivo. >>> Chiamate il centro assistenza autorizzato.
- Il detersivo è stato miscelato con l'ammorbidente. >>> Non mescolare l'ammorbidente con il detergente. Lava e pulisci il cassetto con acqua calda.
- La pulizia regolare del cestello non viene applicata. >>> Pulire il cestello regolarmente. Per questa procedura, vedere [Pulizia dello sportello di carico e del cestello](#)

All'interno del prodotto si forma troppa schiuma. (**)

- Vengono utilizzati detersivi impropri per il prodotto. >>> Usare detersivi appropriati per il prodotto.
- Viene utilizzata una quantità eccessiva di detersivo. >>> Usare solo una quantità sufficiente di detersivo.
- Il detersivo è stato conservato in condizioni improprie. >>> Conservare il detersivo in un luogo chiuso e asciutto. Non conservare in luoghi eccessivamente caldi.
- Alcuni capi a rete come il tulle possono schiumare troppo a causa della loro consistenza. >>> Usa quantità minori di detersivo per questo tipo di articolo.
- Il detersivo è stato messo nello scomparto sbagliato. >>> Assicurati di riporre il detersivo nello scomparto appropriato.
- L'ammorbidente viene assorbito precocemente dal prodotto. >>> Potrebbero esserci problemi nelle valvole o nel cassetto del detersivo. Chiamate l'agente di assistenza autorizzato.
-

La schiuma fuoriesce dal cassetto del detersivo.

- È stato usato troppo detersivo. >>> Mescolare 1 cucchiaino di ammorbidente e ½ l di acqua e versare nello scomparto principale del cassetto del detersivo. >>> Inserire il detersivo nel prodotto adatto ai programmi e ai carichi massimi indicati nella «Tabella dei programmi». Se si utilizzano sostanze chimiche aggiuntive (smacchiatori, candeggina ecc.), ridurre la quantità di detersivo.

La biancheria rimane bagnata alla fine del programma. (*)

- Si è verificata un'eccessiva formazione di schiuma e il sistema automatico di assorbimento della schiuma è stato attivato a causa dell'uso eccessivo di detersivo. >>> Usare la quantità di detergente consigliata.

(*) Il prodotto non passa alla fase di centrifuga quando la biancheria non è distribuita uniformemente nel cestello per evitare danni al prodotto e all'ambiente circostante. La biancheria deve essere riordinata e centrifuga.

(**) La pulizia regolare del cestello non viene applicata. Pulire regolarmente il tamburo. Vedi [Pulizia dello sportello di carico e del cestello](#)

AVVERTENZA



Se non riesci a risolvere il problema seguendo le istruzioni in questa sezione, consulta il tuo rivenditore o l'agente di assistenza autorizzato. Non tentare mai di riparare da soli un prodotto non funzionante.

DICHIARAZIONE DI LIMITAZIONE DI RESPONSABILITA'

Alcuni guasti (semplici) possono essere adeguatamente gestiti dall'utente finale senza che sorga alcun problema di sicurezza o di uso non sicuro, a condizione che vengano eseguiti entro i limiti e in conformità alle seguenti istruzioni (vedere la sezione "Riparazione autonoma").

Pertanto, al fine di evitare problemi di sicurezza, se non diversamente autorizzato nella sezione "Riparazione autonoma" qui di seguito, la richiesta di riparazioni dovranno essere indirizzate a riparatori professionisti registrati. Un riparatore professionale registrato è un riparatore professionale che ha avuto accesso alle istruzioni e alla lista dei pezzi di ricambio di questo elettrodomestico da parte del produttore secondo i metodi descritti negli atti legislativi ai sensi della direttiva 2009/125/CE.

Tuttavia, possono fornire assistenza secondo i termini della garanzia, solo l'agente del servizio assistenza (cioè i riparatori professionali autorizzati), che è possibile raggiungere attraverso il numero di telefono indicato nel manuale utente/scheda di garanzia o attraverso il proprio rivenditore autorizzato. Pertanto, informiamo che le riparazioni effettuate da riparatori professionisti (che non sono autorizzati da Beko) annulleranno la garanzia.

Riparazione autonoma

La riparazione autonoma può essere eseguita dall'utente finale esclusivamente per quanto riguarda le seguenti parti di ricambio: sportello, cerniera e guarnizioni dello sportello, altre guarnizioni, gruppo di chiusura dello sportello e periferiche in plastica come i dispenser di detersivo (un elenco aggiornato è disponibile anche su support.beko.com a partire dal 1° marzo 2021)

Inoltre, per garantire la sicurezza del prodotto e prevenire il rischio di lesioni gravi, la riparazione autonoma menzionata deve essere effettuata seguendo le istruzioni del manuale utente per la riparazione autonoma o che sono disponibili su support.beko.com Per la propria sicurezza, scollegare il prodotto prima di tentare qualsiasi riparazione in autonomia.

I tentativi di riparazione e ripristino da parte degli utenti finali per parti non incluse in tale elenco e/o non seguendo le istruzioni contenute nei manuali d'uso per la riparazione autonoma o che sono disponibili su support.beko.com , potrebbero dare luogo a problemi di sicurezza non imputabili a support.beko.com , e annulleranno la garanzia del prodotto.

Pertanto, si raccomanda vivamente agli utenti finali di astenersi dal tentativo di effettuare riparazioni per elementi che non rientrano nella lista dei pezzi di ricambio menzionati, contattando in tali casi riparatori professionali autorizzati o riparatori professionali registrati. Al contrario, tali tentativi da parte degli utenti finali potrebbero causare problemi di sicurezza e danneggiare il prodotto e di conseguenza provocare incendi, inondazioni, folgorazioni e gravi lesioni personali.

A titolo di esempio, ma non limitativo, devono essere indirizzate a riparatori professionali autorizzati o a riparatori professionali registrati le riparazioni dei seguenti elementi: motore, gruppo pompa, scheda principale, scheda motore, scheda display, riscaldatori ecc.

Il produttore/venditore non può essere ritenuto responsabile nel caso in cui gli utenti finali non rispettino le precedenti indicazioni

La disponibilità dei pezzi di ricambio della lavatrice o dell'asciugatrice acquistate è di 10 anni. Durante questo periodo, per far funzionare correttamente la lavatrice o l'asciugatrice saranno disponibili pezzi di ricambio originali.