

---

## **INSTRUKCJA UŻYTKOWANIA**

Pralka

PL

**WM85.C-V**  
**WMC89XXV**

# Spis treści

<b>Wprowadzenie</b> .....	<b>3</b>	KROK 2: Włączenie głównego wyłącznika. ...	24
<b>Środki ostrożności</b> .....	<b>4</b>	KROK 3: Otwarcie drzwiczek pralki i włożenie	
<b>Opis pralki</b> .....	<b>9</b>	prania .....	24
<b>Tacka dozownika</b> .....	<b>10</b>	KROK 4: Dodanie detergentu i płynu	
<b>Przed pierwszym użyciem urządzenia</b> ....	<b>11</b>	zmiękczającego .....	25
Opakowanie .....	11	KROK 5: Wybór programu .....	26
Zabezpieczenie na czas transportu .....	11	KROK 6: Wybór ustawień programu .....	28
Czyszczenie .....	12	KROK 7: Uruchomienie prania .....	29
Ustawienia przed pierwszym użyciem .....	12	KROK 8: Zakończenie programu .....	30
<b>Instalacja i podłączenie</b> .....	<b>13</b>	<b>Ustawienia</b> .....	<b>31</b>
Ustawienie pralki .....	13	<b>Konserwacja i czyszczenie</b> .....	<b>34</b>
Regulacja nóżek .....	15	Czyszczenie tacki dozującej i gumowej	
Przesuwanie pralki i transport po jej		uszczelki drzwiczek .....	34
zainstalowaniu .....	15	Czyszczenie urządzenia z zewnątrz .....	35
Podłączenie do źródła wody .....	16	Czyszczenie wnętrza pralki przeciw	
Podłączenie do instalacji gorącej/ zimnej		zapachom .....	35
wody .....	16	Czyszczenie otworów do płukania (pod	
Instalacja węża odpływowego .....	17	zębrem bębna) .....	35
Podłączenie do sieci elektrycznej .....	18	<b>Błędy - co robić?</b> .....	<b>37</b>
Obsługa monet .....	19	Ręczne otwieranie drzwiczek pralki .....	41
<b>Wskazówki przed praniem</b> .....	<b>20</b>	Wyświetlacz usterek .....	42
Sortowanie rzeczy do prania .....	20	<b>Serwisowanie</b> .....	<b>45</b>
Ubrania .....	20	Przed wezwaniem serwisanta .....	45
Symbole rzeczy do prania .....	20	<b>Dane techniczne</b> .....	<b>46</b>
Barwiona bawełna .....	21	Dane techniczne .....	46
Niewybielane płótno .....	21	<b>Tabela programów</b> .....	<b>47</b>
Wool (Wełna) .....	22	WMC8947VI .....	47
Wiskoza i włókna syntetyczne .....	22	WMC8943VC .....	49
Zmniejszanie reakcji alergicznych .....	22	WMC8944VB .....	51
Oszczędzanie czasu i energii .....	22	Regulacja wyświetlanego czasu prania .....	53
Oszczędność i wydajność .....	22	<b>Utylizacja</b> .....	<b>54</b>
Detergenty .....	22	<b>Utylizacja / recykling opakowania</b> .....	54
Plamy .....	22	<b>Skrócona instrukcja obsługi</b> .....	<b>55</b>
<b>Pranie krok po kroku (1 – 8)</b> .....	<b>24</b>	.....	55
KROK 1: Sortowanie rzeczy do prania .....	24		

Drogi Kliencie,

Dziękujemy za zakup tego wysokiej jakości produktu ASKO.

Mamy nadzieję, że spełnia on Twoje oczekiwania. Skandynawski design łączy w sobie czyste linie, codzienną funkcjonalność i wysoką jakość. To podstawowe cechy charakterystyczne wszystkich naszych produktów i powód, dla którego cieszą się one tak dużym uznaniem na całym świecie.

Przed pierwszym użyciem urządzenia gorąco zachęcamy do zapoznania się z niniejszą instrukcją. Instrukcja zawiera także informację, w jaki sposób można chronić naturalne środowisko.

W treści instrukcji stosowane są przedstawione poniżej symbole, które posiadają podane obok nich znaczenia:

## INFORMACJA!

Informacja, porada, wskazówka lub zalecenie

## OSTRZEŻENIE!

Ostrzeżenie – ogólne niebezpieczeństwo

## RYZYKO PORAŻENIA PRĄDEM ELEKTRYCZNYM!

Ostrzeżenie – niebezpieczeństwo porażenia prądem elektrycznym

## GORĄCA POWIERZCHNIA!

Ostrzeżenie – niebezpieczeństwo gorącej powierzchni

## NIEBEZPIECZEŃSTWO POŻARU!

Ostrzeżenie – niebezpieczeństwo pożaru

Oryginalne instrukcje

Patrz Skrócona instrukcja obsługi na ostatniej stronie.

## Informacje ogólne



**Proszę zapoznać się z instrukcją obsługi i zachować ją do przyszłego wykorzystania.**

- **Bez zapoznania się z treścią niniejszej instrukcji i jej zrozumienia nie używać pralki.**
- **Nieprzestrzeganie instrukcji obsługi** lub korzystanie z pralki w sposób nieprawidłowy może skutkować uszkodzeniem prania lub pralki lub obrażeniami ciała u użytkownika. Trzymać instrukcję obsługi pod ręką, w pobliżu pralki.
- Instrukcje użytkowania są dostępne na naszej stronie internetowej [www.asko.com](http://www.asko.com).
- Przyłączenie do wody i sieci elektrycznej powinno zostać wykonane przez wyszkolonych specjalistów.
- Ewentualne czynności naprawcze lub konserwacyjne związane z bezpieczeństwem lub parametrami eksploatacyjnymi powinny być wykonywane przez przeszkolonych fachowców.
- Dla uniknięcia niebezpieczeństwa, wymiany uszkodzonego kabla zasilającego może dokonywać wyłącznie producent, jego serwisant lub upoważniona do tego osoba.
- Po zainstalowaniu pralki należy odczekać dwie godziny, zanim podłączy się ją do instalacji elektrycznej.
- Pralki nie wolno podłączać do instalacji elektrycznej przy pomocy przedłużacza.
- Nie podłączać pralki do gniazdka elektrycznego przeznaczonego do golarki elektrycznej lub suszarki do włosów.
- Przy podłączaniu pralki do sieci wodociągowej należy pamiętać o tym, by użyć dostarczonego wraz z pralką węża i uszczelek. Ciśnienie wody musi wynosić od 0,1 do 1 MPa (ok. 1–10 kp/cm<sup>2</sup>, 1-10 bar, 10–100 N/cm<sup>2</sup>).
- Podłączać urządzenie do sieci wodociągowej wyłącznie przy użyciu nowego węża; nie używać drugi raz starego węża.
- **Po zakończeniu prania zamknąć kurek wody i wyciągnąć wtyczkę pralki z gniazdka.**

W przypadku pralki z podłączeniem 3-fazowym nie należy wyciągać wtyczki z gniazdka.

- Używać pralki wyłącznie do prania w sposób opisany w instrukcji obsługi. Pralka nie jest przeznaczona do czyszczenia na sucho.
- W przypadku nieprawidłowego podłączenia urządzenia, jego niewłaściwej eksploatacji lub serwisowania go przez nieupoważnioną osobę, użytkownik ponosi koszty uszkodzeń.
- Używać wyłącznie detergentów przeznaczonych dla pralki!
- Używać wyłącznie środków do prania w pralce i do pielęgnacji tkanin. Nie ponosimy odpowiedzialności z tytułu uszkodzeń lub odbarwień uszczelki i plastikowych części powstałych wskutek nieprawidłowego stosowania wybielaczy lub środków koloryzujących.
- Wybielacze zawierające chlor można zastąpić wybielaczami na bazie tlenu. W przeciwnym razie należy przeprowadzić cykl neutralizacyjny polegający na uruchomieniu programu prania bawełny przy najwyższej temperaturze. Dla uzyskania najlepszych rezultatów używać nadtlenku wodoru lub detergentów na bazie tlenu.
- Nie używać środków koloryzujących (barwników) lub substancji wybielających (substancji do odbarwiania lub usuwania środków koloryzujących), ponieważ zawierają one powodujące korozję związki siarki.
- Nadmierne stosowanie produktów zawierających związki chloru zwiększa ryzyko przedwczesnej awarii elementów urządzenia. Zależy to od stężenia chloru, czasu narażenia na działanie i temperatury.

### NIEBEZPIECZEŃSTWO POŻARU!

Nie używać detergentów zawierających rozpuszczalniki, ponieważ mogłyby to doprowadzić do wydzielania się trujących gazów, uszkodzenia pralki i ryzyka pożaru i wybuchu.

## Środki ostrożności

- Przed pierwszym użyciem urządzenia wyjąć sworznie i wszelkie inne zabezpieczenia transportowe. Patrz rozdział "PRZED PIERWSZYM UŻYCIEM/Zabezpieczenie transportu".
- Urządzenie nie jest przeznaczone do użytku przez osoby (w tym dzieci) z upośledzeniem fizycznym lub umysłowym, a także osoby nieposiadające doświadczenia i wiedzy w zakresie obsługi. Osoby te powinny zostać poinstruowane o użytkowaniu urządzenia przez osobę odpowiedzialną za ich bezpieczeństwo.
- Narzędzie do awaryjnego otwierania drzwiczek znajduje się z tyłu dozownika.
- Maksymalna pojemność prania w kg jest podana na tabliczce znamionowej (lub w TABELI PROGRAMÓW).

Urządzenie to jest przeznaczone do użytku domowego i podobnych zastosowań np. w:

- pracownicze pomieszczenia kuchenne w sklepach, biurach i innych środowiskach pracy;
- gospodarstwa rolnicze;
- przez klientów w hotelach, motelach i innych środowiskach pracy;
- placówkach typu bed and breakfast;
- obszarach do użytku wspólnego w blokach mieszkalnych lub w pralniach.

W przypadku urządzeń bez wtyczki odłączenie musi być włączone do stałego okablowania zgodnie z zasadami okablowania.

### **Bezpieczeństwo dzieci**

- Nie pozwalać, by pralką bawiły się małe dzieci.
- Przed zamknięciem drzwiczek pralki i uruchomieniem programu upewnić się, że w bębnie nie ma nic oprócz prania (np. czy do pralki nie weszło dziecko i nie zamknęło drzwiczek od środka).
- Przechowywać środek piorący i zmiękcacz w miejscu niedostępnym dla dzieci.
- **Włączyć blokadę przed dziećmi.** Patrz rozdział: USTAWIENIA (SETTINGS).

- **Nie pozwalać dzieciom poniżej trzeciego roku życia zbliżać się do urządzenia, chyba że pod stałym nadzorem.**
- Pralka została wykonana zgodnie z wszystkimi obowiązującymi normami bezpieczeństwa. Dzieci, które ukończyły 8 rok życia, oraz osoby z niepełnosprawnością fizyczną, czuciową lub umysłową lub też brakiem doświadczenia i wiedzy mogą korzystać z niniejszej pralki pod warunkiem, że w czasie korzystania z niej będą znajdowały się one pod stałym nadzorem, uzyskają wcześniej odpowiednie wskazówki dotyczące bezpiecznej eksploatacji pralki i będą świadome niebezpieczeństw towarzyszących nieprawidłowej eksploatacji pralki. Pamiętać o tym, że dzieciom nie wolno bawić się urządzeniem. Pamiętać o tym, że bez dozoru dzieciom nie wolno czyścić pralki lub wykonywać innych czynności konserwacyjnych.

### **Niebezpieczeństwo gorącej powierzchni**

- Przy wyższych temperaturach prania szkło drzwiczek będzie się nagrzewać. Uważać, by się nie poparzyć. Uważać, by w pobliżu szkła drzwiczek nie bawiły się dzieci.

### **Zasada działania zabezpieczenia przed przelaniem**

Jeśli woda w urządzeniu przekroczy normalny poziom, uruchomi się zabezpieczenie przed nadmiarem wody.

Odetnie ono dopływ wody i rozpocznie wypompowywanie wody.

Jeśli w ciągu 60 sekund poziom wody nie spadnie, program zostanie przerwany (patrz rozdział "BŁĘDY - CO ROBIĆ?").

### **Transport/przechowywanie w czasie zimy**

W przypadku transportu lub przechowywania urządzenia w pojazdach lub pomieszczeniach, które nie są ogrzewane i w których temperatura może spaść poniżej zera, należy wykonać następujące czynności:

- Zamknij dopływ wody do pralki, odepnij wąż doprowadzający wodę od kranu i poczekaj, aż woda spłynie z kranu i węża.
- Jeśli pralka ma być transportowana, przed transportem należy ponownie zainstalować zabezpieczenie transportowe (patrz rozdział "PRZED PIERWSZYM UŻYCIEM URZĄDZENIA").

## Środki ostrożności

**ZACHOWAJ TE INSTRUKCJE DO WYKORZYSTANIA W PRZYSZŁOŚCI!**

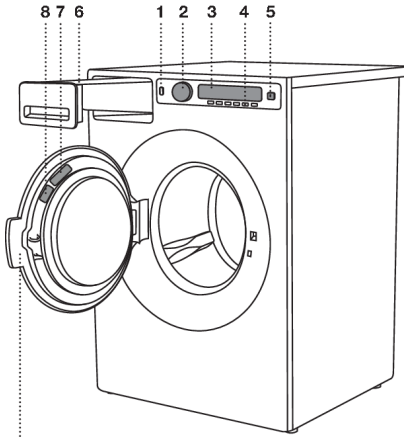

1. Główny wyłącznik (ON/OFF)
2. Pokrętło wyboru programu
3. Wyświetlacz
4. Przyciski ustawień programu
5. Przycisk (Start/Pauza)
6. Tacka dozownika
7. Kod QR i AUID (po wewnętrznej stronie drzwiczek)
8. Tabliczka znamionowa z informacjami o pralce (na wewnętrznej stronie drzwi pralki)
9. Drzwiczki pralki

# Tacka dozownika

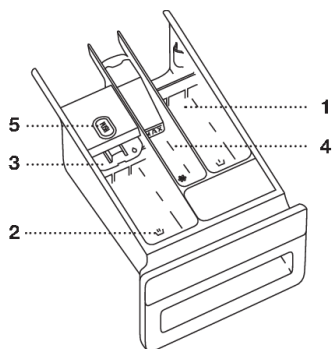

1 Przegroda prania wstępnego



2 Przegroda płynnego detergentu do prania podstawowego.

Używać składanej przegrody (3).



2 Przegroda proszkowego detergentu do prania podstawowego.

Nie używać składanej przegrody (3).



4 Przegroda płynu zmiękczającego do tkanin



5 Język do wyjmowania tacki dozownika

# Przed pierwszym użyciem urządzenia

## Opakowanie

Zdjąć całe opakowanie.

Posortować je zgodnie z miejscowymi zaleceniami (patrz rozdział "UTYLIZACJA").

## Zabezpieczenie na czas transportu

Przed przystąpieniem do korzystania z urządzenia wyjąć trzy sworznie oraz plastikowe zatyczki zabezpieczające urządzenie w czasie transportu.

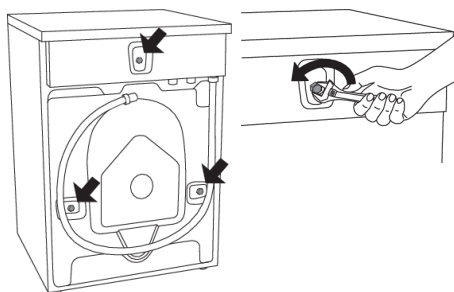

**1**  
Sworznie zwalnia i wyjmuje się w sposób przedstawiony na rysunkach.

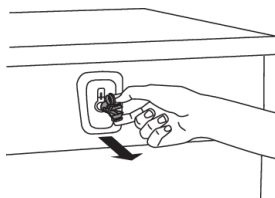

**2**  
Aby wyjąć plastikowe zatyczki przytrzymując śruby, ścisnąć je, a następnie wyciągnąć.

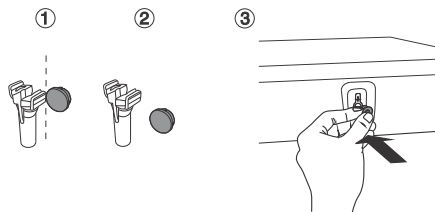

**3**  
Zdjąć nasadki z plastikowych zatyczek. Umieścić nasadki w trzech otworach, w których znajdowały się plastikowe zatyczki. Zabezpieczyć śruby i plastikowe zatyczki, jeśli pralka będzie w przyszłości transportowana.

## 💡 INFORMACJA!

Przed transportem pralki ponownie założyć blokujące ją śruby i plastikowe zatyczki. Pozwolą one zapobiec uszkodzeniu pralki wskutek wibracji w czasie transportu. W razie zagubienia śrub transportowych i plastikowych zatyczek ich zamienniki można zamawiać u dystrybutora.

Proszę zamówić po trzy sztuki każdego z elementów!

Nr art.	Nr ident.:
270698	Sworzeń

# Przed pierwszym użyciem urządzenia

Ciąg dalszy tabeli z poprzedniej strony.

Nr art.	Nr ident.:
551188	Plastikowa nakładka (blokada transportowa)

## Czyszczenie

Odłączyć pralkę od instalacji elektrycznej i otworzyć drzwiczki. Przeczyścić bęben pralki wilgotną szmatką i łagodnym detergentem.

W przypadku 3-fazowego podłączenia urządzenia należy wyłączyć główny wyłącznik gniazdka.

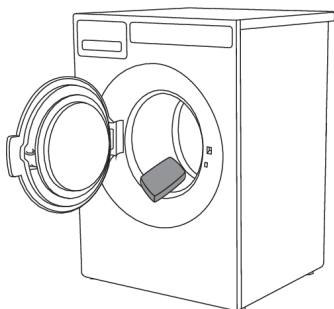

Podłączyć pralkę do prądu i uruchomić specjalny program czyszczenia bębna. Patrz rozdział „PROCES PRANIA KROK PO KROKU (1–8)” /KROK 5: WYBÓR PROGRAMU.

### 💡 INFORMACJA!

Gdy drzwiczki są otwarte, nie można uruchomić żadnego programu.

## Ustawienia przed pierwszym użyciem

Gdy suszarka zostaje podłączona (patrz rozdział "INSTALACJA I PODŁĄCZENIE") i włączona po raz pierwszy, należy wybrać preferowany język:

Dalszy proces prania, patrz rozdział "PROCES PŁUKANIA KROK PO KROKU".

### 💡 INFORMACJA!

Ilość detergentu zależy również od twardości wody. Szczegółowe informacje znajdują się na opakowaniu detergentu. Skontaktuj się z lokalnym przedsiębiorstwem wodociągowym, aby sprawdzić twardość wody w twojej okolicy.

### 💡 INFORMACJA!

Przed wysłaniem produktu z fabryki, każde urządzenie jest testowane.

## Ustawienie pralki

Pralkę można zainstalować w zabudowie (w formie zintegrowanej) lub jako urządzenie wolnostojące. Postawić pralkę na równej powierzchni, tak by był dostęp do gniazdka elektrycznego w ścianie.

### INFORMACJA!

Przed podłączeniem do sieci elektrycznej pralka powinna ogrzać się do temperatury pokojowej (odczekać należy przynajmniej 2 godziny).

### INFORMACJA!

Jeśli urządzenie jest zainstalowane na cokole lub podobnej konstrukcji, to urządzenie musi być do niej przymocowane, aby uniknąć ryzyka upadku. W tym celu dostępne są oryginalne akcesoria ASKO wraz z instrukcją mocowania.

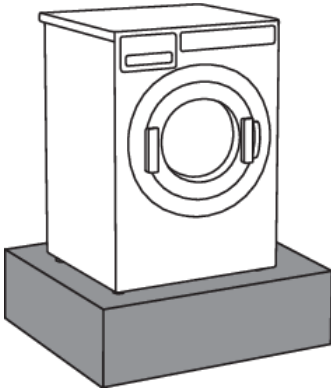

### **Powierzchnia do ustawienia**

Najbardziej odpowiednią powierzchnią do montażu jest beton. W przeciwieństwie do podłóg drewnianych lub innych pokryć podłogowych o "miękkich" właściwościach beton rzadko wibruje podczas wirowania.

\*Pralka musi być zainstalowana w pionowej i stabilnej pozycji.

\*Nie należy umieszczać pralki na miękkich wykładzinach podłogowych, w przeciwnym razie będzie ona drgać podczas wirowania.

### **Pralka do zabudowy**

Pralkę można wbudować pod blatem kuchennym o wysokości 900-950 mm. Należy pozostawić 5 cm miejsca wokół całego urządzenia, w tym między tylną krawędzią górnej pokrywy a ścianą za nią.

# Instalacja i podłączenie

## Odległości przy ustawieniu pralki

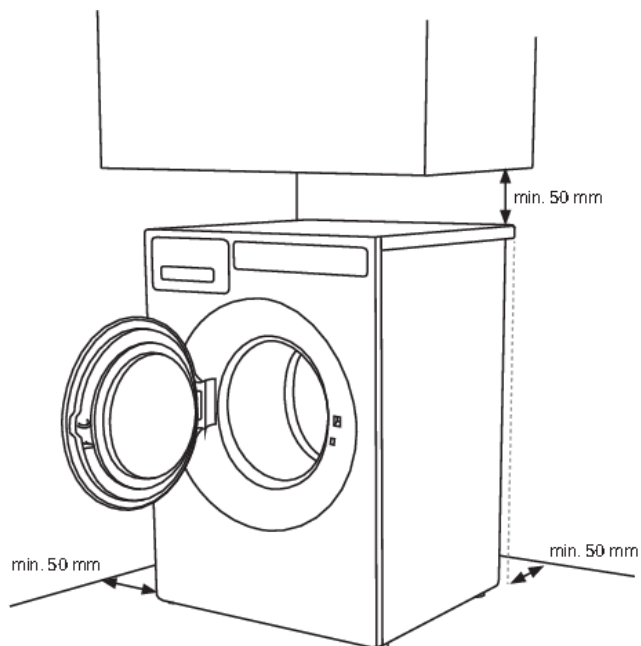

## Otwieranie drzwiczek pralki (widok od góry)

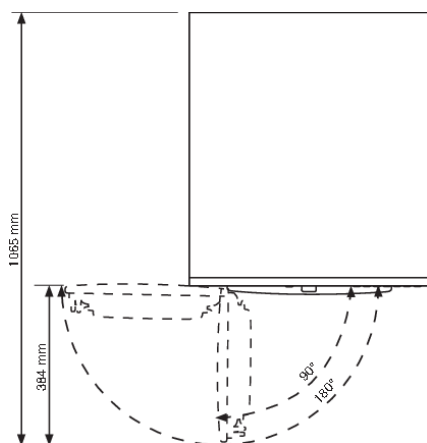

## Postawienie suszarki ASKO na pralce ASKO

Aby ustawić suszarkę ASKO na górze pralki, należy użyć dodatkowych nóżek podciśnieniowych i zabezpieczenia przed wywróceniem (A+B), dostarczonych w kartonie w bębnie suszarki ASKO.

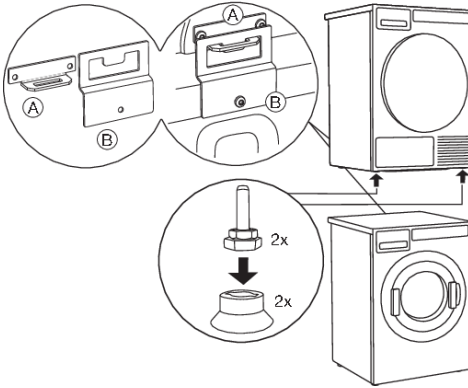

## Regulacja nóżek

Ustawić pralkę, tak by była stabilna.

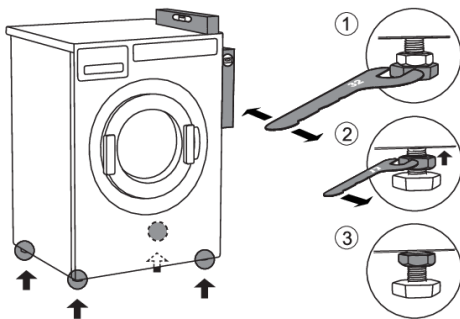

1. Wypoziomować pralkę wzdłuż i w szerz obracając regulowanymi nóżkami (kluczem nr 32).

Nóżki można poziomować z dokładnością do +/- 1 cm.

2. Po ustawieniu odpowiedniej wysokości nóżek, kluczem nr 17 mocno przykręcić do spodu urządzenia ↑ przeciwnakrętki.

3. Dokręcić całkowicie nakrętki oporowe (przeciwnakrętki).

Zminimalizuje to hałas, wibracje, ruchy, itp. pralki.

## Przesuwanie pralki i transport po jej zainstalowaniu

W przypadku przesuwania pralki bez opakowania otworzyć drzwiczki pralki i ciągnąć urządzenie trzymając je za zespół piórcy jak pokazano na rysunku.

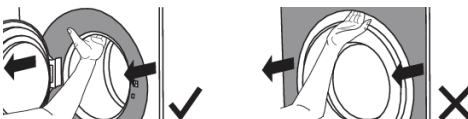

W przypadku przenoszenia urządzenia w inne miejsce użyć prętów transportowych (należy zablokować bęben pralki)

# Instalacja i podłączenie

(Patrz rozdział ZABEZPIECZENIE NA CZAS TRANSPORTU).

## Podłączenie do źródła wody

### 💡 INFORMACJA!

Odpowiednio przeszkolona osoba musi podłączyć pralkę do instalacji wodociągowej.

Do podłączenia urządzenia użyć węża doprowadzającego wodę. Ciśnienie wody musi wynosić od 0,1 do 1 MPa (ok. 1–10 kp/cm<sup>2</sup>, 1-10 bar, 10–100 N/cm<sup>2</sup>).

Po zainstalowaniu nowych węży zalecamy ich przepłukanie, tak by usunąć z nich wszelkie zanieczyszczenia. W przeciwnym razie zanieczyszczenia te mogą zapchać fiłtr na wlocie wody do pralki odcinając w ten sposób dopływ wody.

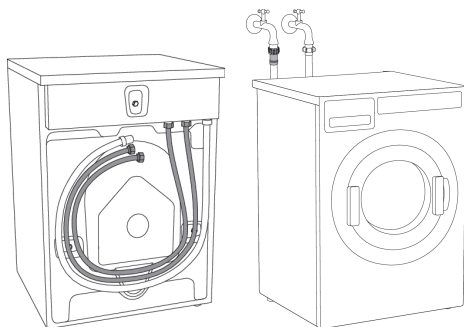

Wąż wlotowy wody musi być zamocowany pewnie, z użyciem dobrej uszczelki.

Po podłączeniu węża należy sprawdzić, czy uszczelnienie nie przecieka.

Używać wyłącznie węża doprowadzającego wodę, który został dostarczony wraz z urządzeniem. Nie używać żadnych używanych lub innych węży.

W zestawie dokumentów znajduje się pojedynczy zawór zwrotny, który musi być zainstalowany do węża doprowadzającego zimną wodę (tylko w Wielkiej Brytanii).

### 💡 INFORMACJA!

Jeśli przyłącze na wężu zasilającym ma inne wymiary niż kran (np. 3/4" → 1/2"), należy użyć adaptera.

## Podłączenie do instalacji gorącej/ zimnej wody

(Tylko w niektórych modelach)

Jeśli urządzenie posiada złącze gorącej i zimnej wody, jeden wąż podłączyć do złącza zimnej wody, a drugi do złącza gorącej wody, jak pokazano to z tyłu urządzenia:

COLD = zimna woda i HOT = gorąca woda.

Gorąca woda dotyczy programów wymagających temperatury co najmniej na poziomie 40°C.

## OSTROŻNIE!

Podłączenie ciepłej wody:  
Temperatura ciepłej wody nie może przekraczać 70°C (60°C w Wielkiej Brytanii).

## 💡 INFORMACJA!

Podłączenie zarówno do ciepłej, jak i zimnej wody pozwoli zaoszczędzić czas i energię elektryczną podczas prania.

Jeśli model zakupionej pralki posiada złącze zarówno gorącej jak i zimnej wody i użytkownik chce podłączyć wyłącznie zimną wodę, to na złącze gorącej wody należy nałożyć (lub pozostawić na nim) nasadkę ochronną.

## Instalacja węża odpływowego

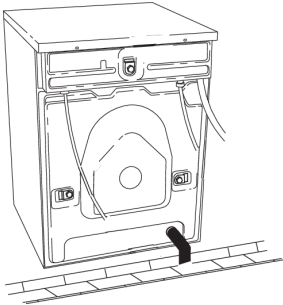

Wraz z urządzeniem dostarczany jest wąż odpływowy.

Wąż jest przymocowany do urządzenia i musi być podłączony do odpływu w podłodze lub do rury odpływowej w ścianie.

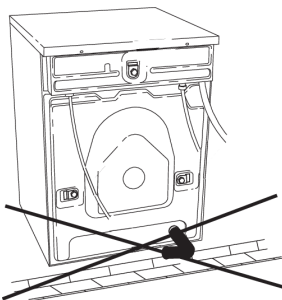

## 💡 INFORMACJA!

Wysokość wylotu rury odpływowej powinna być niższa niż najniższa część zaworu wylotowego.

# Instalacja i podłączenie

## Podłączenie do sieci elektrycznej



### RYZYKO PORAŻENIA PRĄDEM ELEKTRYCZNYM!

Po zainstalowaniu pralki należy odczekać dwie godziny, zanim podłączy się ją do instalacji elektrycznej.

Podłączyć urządzenie do uziemionego gniazdka elektrycznego. Po zainstalowaniu gniazdko w ścianie powinno być łatwo dostępne. Wyjście powinno być wyposażone w styk uziomowy (zgodny z obowiązującymi przepisami).

Jeśli posiadasz pralkę z podłączeniem 3-fazowym, podłączenie musi być wykonane przez wykwalifikowanego i autoryzowanego specjalistę.

### Podłączenie po dostarczeniu

	TYPE: WMXX.XXXXX	MODEL: XXXXXX.X
	Art.No.: XXXXXX/XX	Ser.No.: XXXXXXXX
	XXX-XXX V ~ XXXX W $\Rightarrow$ XXA <sup>X kg</sup>	
IPX4 XX Hz $\mp$ XX-X MPa		

Informacje na temat pralki są podane na tabliczce znamionowej (homologacyjnej).

Użyć wyłącznika różnicowoprądowego typu A.

### RYZYKO PORAŻENIA PRĄDEM ELEKTRYCZNYM!

Aby zabezpieczyć urządzenie przed wyładowaniami elektrycznymi zalecamy stosowanie zabezpieczenia przeciwprzepięciowego.

### OSTRZEŻENIE!

Pralki nie wolno podłączać do instalacji elektrycznej przy pomocy przedłużacza.

### INFORMACJA!

Nie podłączać pralki do gniazdka elektrycznego przeznaczonego do golarki elektrycznej lub suszarki do włosów.

### INFORMACJA!

Ewentualne czynności naprawcze lub konserwacyjne związane z bezpieczeństwem lub parametrami eksploatacyjnymi powinny być wykonywane przez przeszkolonych fachowców.

## Obsługa monet

(Tylko w niektórych modelach)

Pralka jest przygotowana do obsługi monet.

Właściciel/dystrybutor może znaleźć szczegółowe informacje w instrukcji serwisowej.

Taka instalacja musi być przeprowadzona przez wykwalifikowanego specjalistę.

Licznik monet powinien mieć możliwość zwarcia dwóch linii sygnałowych na okres do 10 minut.

Pozwoli to użytkownikowi na załadowanie urządzenia, wybór programu i uruchomienie programu po wrzuceniu monet.

"Proszę zapłacić, aby kontynuować" pojawia się na wyświetlaczu po uruchomieniu urządzenia głównym wyłącznikiem zasilania (poprzez naciśnięcie na przycisk Start).

# Wskazówki przed praniem

Niniejszy rozdział zawiera kilka wskazówek dotyczących przygotowania rzeczy do prania.

## Sortowanie rzeczy do prania

Rzeczy do prania należy posortować według:

- stopnia zabrudzenia,
- koloru,
- materiału.

## Ubrania

1. Zamknąć suwaki błyskawiczne i rzepy, tak by nie uszkodziły tkaniny.
2. Świeżo barwione tkaniny mogą zawierać nadmiar barwnika, dlatego też należy je prać kilka razy oddzielnie.
3. Delikatne ubrania należy wywrócić na drugą stronę. Pozwoli to zmniejszyć ryzyko podarcia i wyblaknięcia kolorów.
4. Bardzo wrażliwe i małe ubrania umieścić w specjalnym worku do prania.
5. Opróżnić kieszenie i wywrócić je na drugą stronę.

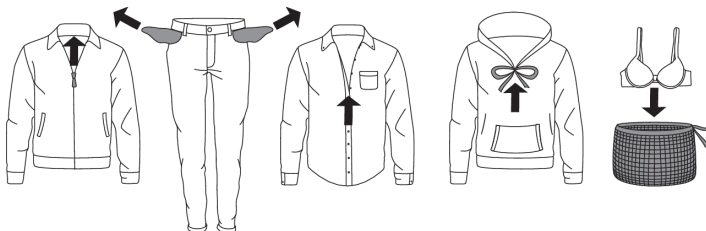

## Symbole rzeczy do prania



















Postępować zgodnie z symbolami umieszczonymi na rzeczach do prania.

Symbole dotyczące sposobu obchodzenia się z tkaninami:

Pranie	
Normalne	Sensitive (Delikatne)
Maks. temperatura prania 90 °C	
Maks. temperatura prania 60 °C	
Maks. temperatura prania 40 °C	
Maks. temperatura prania 30 °C	
Tylko pranie ręczne	
Nie prać	
Wybielanie	
	Wybielanie w chłodnej wodzie

# Wskazówki przed praniem

Ciąg dalszy tabeli z poprzedniej strony.

	Wybielanie niedozwolone
	<b>Czyszczenie na sucho</b>
	Czyszczenie na sucho z wykorzystaniem wszystkich środków
	Czterochloroetylen R11, R113, ropa naftowa
	Czyszczenie na sucho w nafcie, czystym alkoholu i R113
	Czyszczenie na sucho niedozwolone
	<b>Prasowanie</b>
	Prasowanie gorącym żelazkiem o temperaturze maksymalnej 200°C
	Prasowanie gorącym żelazkiem o temperaturze maksymalnej 150°C
	Prasowanie ciepłym żelazkiem o temperaturze maksymalnej 110°C
	Prasowanie niedozwolone
	<b>Suszenie naturalne</b>
	Suszenie na płaskiej powierzchni
	Suszenie bez wcześniejszego wirowania
	Suszenie na sznurku do suszenia lub wieszaku
	<b>Suszenie suszarce</b>
	Suszenie w wysokich temperaturach
	Suszenie w niskich temperaturach
	Nie suszyć w suszarce

## Barwiona bawełna

Rzeczy do prania z barwionej bawełny przeznaczone do prania w temperaturze 60°C należy najpierw uprać w temperaturze 60°C, aby usunąć nadmiar barwnika. W przeciwnym razie istnieje ryzyko wymycia barwnika z takich tkanin. **Dla zachowania koloru tkaniny używać detergentu nie zawierającego środka wybielającego.**

## Niewybielane płótno

Tkaniny z niewybielanego płótna należy prać w temperaturze 60°C przy użyciu detergentu nie zawierającego środka wybielającego lub środków optycznie wybielających. Silnie zabrudzone płócienne

# Wskazówki przed praniem

rzeczy do prania można od czasu do czasu prać w wyższych temperaturach, ale niezbyt często, ponieważ wysoka temperatura mogłaby zniszczyć połysk i wytrzymałość płóciennych ubrań.

## Wool (Wełna)

Tkaniny te są przeznaczone do prania w pralce lub ręcznie. Program Pranie wełny jest równie delikatny lub nawet łagodniejszy niż pranie ręczne.

Szczególnie wełna jest wrażliwa na pranie i podobne procedury.

## Wiskoza i włókna syntetyczne

Materiały wykonane z wiskozy i niektórych włókien syntetycznych są bardzo wrażliwe i wymagają dużo miejsca, aby się nie pognieść.

### INFORMACJA!

Wiskoza i octany są wrażliwe, gdy są wilgotne.

## Zmniejszanie reakcji alergicznych

Opcje obejmują pranie Bawełna z programem alergicznym i Syntetyki z programem alergicznym. Programy te **mogą być stosowane w przypadku osób o wrażliwej skórze**, np. cierpiących na alergię, lub małych dzieci.

## Oszczędzanie czasu i energii

Oszczędność czasu i energii dzięki Szybkiemu programowi

## Oszczędność i wydajność

Dzięki zrezygnowaniu z używania programów wykorzystujących wysokie temperatury można zaoszczędzić dużo energii.

Wybierz Szybki program. **Pozwoli on zaoszczędzić wodę i energię.**

## Detergenty

Detergenty oznaczone etykietą ochrony środowiska są mniej szkodliwe dla środowiska.

**Detergenty należy dodawać wyłącznie według zaleceń ich producentów.** Na opakowaniu detergentu podana jest ilość detergentu zalecana przy określonych wielkościach załadunku pralki i poziomie twardości wody.

## Plamy

Jeśli na ubraniu są trudne do usunięcia plamy (z krwi, jajek, kawy, trawy, itp.), to należy je przed praniem odpowiednio wywabić. Następnie należy uprać ubranie przy użyciu specjalnych programów (o ile pralka została w niej wyposażona).

**Nie używać żadnych substancji lub środków chemicznych;** używać wyłącznie detergentów wywabiających plamy.

**Podczas stosowania wybielaczy lub środków do usuwania plam istnieje niebezpieczeństwo wystąpienia rdzy (korozji) i przebarwień.**

# Wskazówki przed praniem

## OSTRZEŻENIE!

Z myślą o ochronie środowiska odradzamy stosowanie silnych preparatów chemicznych.

# Pranie krok po kroku (1 – 8)

## KROK 1: Sortowanie rzeczy do prania

Patrz rozdział "WSKAZÓWKI PRZED PRANIEM".

### 💡 INFORMACJA!

Biustonosze z fi szbinami prac w siatce do prania. Opróżnić kieszenie. Monety, gwoździe, itp. mogą doprowadzić do uszkodzenia pralki i tkaniny.

## KROK 2: Włączenie głównego wyłącznika.



### Włączanie

Nacisnąć wyłącznik  (ON/OFF).

### Wyłączanie

Nacisnąć wyłącznik  (ON/OFF).

Jeśli pralka nie przyjmuje odpowiednio komendy włączenia/wyłączenia, odczekać co najmniej 8 sekund, zanim naciśnie się kolejny przycisk.

## KROK 3: Otwarcie drzwiczek pralki i włożenie prania

Otworzyć drzwiczki pralki pociągając za uchwyt do siebie.

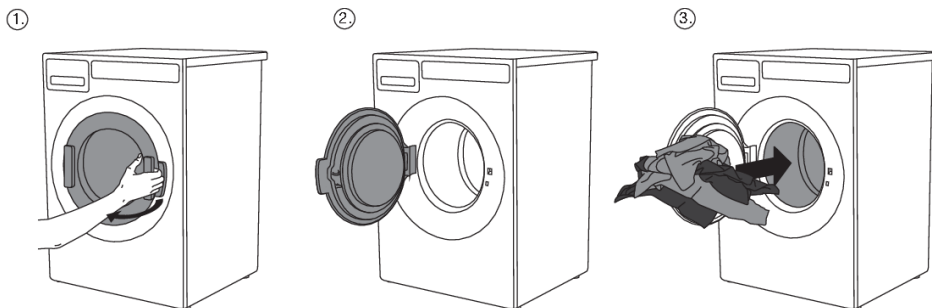

Umieścić pranie w bębnie pralki.

Upewnić się wcześniej, że bęben jest pusty.

Nie przeladowywać bębna!

Zbyt duże obciążenie pralki będzie skutkowało niedokładnym praniem.

## KROK 4: Dodanie detergentu i płynu zmiękczającego

Zalecana ilość detergentu jest zazwyczaj podana na jego opakowaniu. W przypadku prania mniejszej ilości rzeczy do prania ilość detergentu można zmniejszyć.

Przestrzegać zaleceń producentów odnośnie rodzaju detergentu odpowiedniego do pewnych temperatur, wielkości ładunku i twardości wody.

### Detergent w proszku

Dodaj detergent w proszku do komory na detergent do prania głównego. Jeśli wybrano funkcję Pranie wstępne, program Pranie intensywne, MOP lub Dezynfekcja, dodaj detergent w proszku do komory na detergent do prania wstępnego.

### INFORMACJA!

Zalecamy dodawanie detergentu w proszku bezpośrednio przed rozpoczęciem cyklu prania. W przeciwnym razie przed dodaniem detergentu w proszku sprawdzić, czy przegroda detergentu w tacce dozownika jest całkowicie sucha. W przeciwnym razie detergent w proszku może się przed rozpoczęciem prania zbrylić.

### Detergent w płynie

Przy stosowaniu detergentu w płynie postępować zgodnie z zaleceniami jego producenta. Gdy detergent jest gęsty, zawsze zalecamy stosowanie kulek do prania. W przegrodzie detergentu umieścić barierę (3). Patrz rysunek w rozdziale poświęconym "Tacka dozownika". Wlać detergent w płynie do przedniej części przegrody detergentu w tacce dozownika (2).

### Kula lub siatka do prania

W przypadku stosowania kuli lub siatki do prania umieścić ją bezpośrednio w bębnie i wybrać program bez prania wstępnego.

### INFORMACJA!

Nadmierna ilość detergentu nie przekłada się na poprawę wyników prania. Spowoduje raczej pienienie zwiększając niekorzystny wpływ na środowisko. Zalecamy stosowanie mniejszej ilości detergentu. Ilość detergentu należy zwiększyć jedynie wówczas, gdy nie jest się zadowolonym z wyników prania.

### Płyn zmiękczający

Wlać płyn zmiękczający do tacki dozownika, do przegrody oznaczonej symbolem . Przestrzegać zaleceń podanych na opakowaniu płynu zmiękczającego.

### INFORMACJA!

Przegrodki dozownika, przeznaczonej na środek zmiękczający, nie należy napełniać powyżej oznaczenia max (najwyższy zalecany poziom). W przeciwnym razie środek zmiękczający zbyt szybko spłynie do bębna pralki, co pogorszy efekt prania.

# Pranie krok po kroku (1 – 8)

## KROK 5: Wybór programu

Na wyświetlaczu pojawi się nazwa programu, temperatura wody i prędkość wirowania. Pralka posiada wstępnie wybrane programy w momencie dostarczenia z fabryki. Możesz zastąpić wstępnie wybrane programy. Skontaktuj się z serwisem na temat tego, jakie programy są dostępne i jak zmienić wstępnie wybrane programy lub zapoznaj się z sekcją: USTAWIENIA.

Wybrać program przekręcając pokrętkę wyboru programu w dowolnym kierunku. Potwierdzić wybór programu naciskając przycisk pod programem.











Wybrać program w zależności od rodzaju pranych rzeczy do prania i poziomu ich zabrudzenia (patrz rozdział "WSKAZÓWKI PRZED PRANIEM").

Na wyświetlaczu pojawi się szacunkowy czas trwania programu.















Wybrać jeden z poniższych programów:

(właściciel/dystrybutor może zmieniać parametry i zmienić nazwę programu)

	<b>Program (fabryczny program domyślny)</b>	<b>Opis</b>
	PRANIE INTENSYWNE 60°C	Do silnych zabrudzeń, które muszą zostać całkowicie rozpuszczone przed praniem głównym. Temu służy pranie wstępne.
	PRANIE INTENSYWNE 90°C	Do silnych zabrudzeń, które muszą zostać całkowicie rozpuszczone przed praniem głównym. Temu służy pranie wstępne.
	BIAŁE/KOLOROWE 20°C	Program do prania normalnie lub mocno zabrudzonego, białego i kolorowego.
	BIAŁE/KOLOROWE 40°C	Program do prania normalnie lub mocno zabrudzonego, białego i kolorowego.
	BIAŁE/KOLOROWE 60°C	Program do prania normalnie lub mocno zabrudzonego, białego i kolorowego.
	BIAŁE 90°C	Program dla normalnie i mocno zabrudzonego prania. 90°C to dobra temperatura dla białej i jasnej bawełny, takiej jak bielizna pościelowa.
	SUPER SZYBKIE 40°C	Wybieraj ten program do prania, które wymaga jedynie odświeżenia. Im niższa wybrana temperatura, tym krótszy czas trwania programu.
	SUPER SZYBKIE 60°C	Wybieraj ten program do prania, które wymaga jedynie odświeżenia. Im niższa wybrana temperatura, tym krótszy czas trwania programu.





# Pranie krok po kroku (1 – 8)

Ciąg dalszy tabeli z poprzedniej strony.

	Program (fabryczny program domyślny)	Opis
	SYNTETYKI 40 °C	Program do syntetyków, delikatnych tkanin mieszanych oraz bawełny trwale uprasowanej. Odpowiedni do koszul i bluzek.
	WEŁNA/PRANIE RĘCZNE 30°C	Delikatny program do prania wełny, jedwabiu oraz odzieży, która powinna być prana ręcznie. Ten program prania obejmuje krótkie wirowanie.
	PŁUKANIE	Jedno płukanie na zimno i krótki cykl wirowania. Odpowiedni do prania, które wymaga jedynie przepłukania.
	WIROWANIE (Spin)	Wybieraj ten program, kiedy chcesz tylko odwirować załadunek.
	SPUSZCZANIE WODY	Wybieraj ten program, kiedy chcesz tylko spuścić wodę z pralki.
	MOP 60°C	To program stworzony specjalnie z myślą o czyszczeniu mopów.
	MOP 90°C	To program stworzony specjalnie z myślą o czyszczeniu mopów.
	MIKROFIBRA 40°C	To program stworzony specjalnie z myślą o czyszczeniu tkanin z mikrofibry.
	MIKROFIBRA 60°C	To program stworzony specjalnie z myślą o czyszczeniu tkanin z mikrofibry.
	DEZYNFEKCJA 40°C *	Program, w którym temperatura osiągnięta podczas prania głównego jest utrzymywana powyżej 40°C przez 20 minut.
	DEZYNFEKCJA 60°C *	Program, w którym temperatura osiągnięta podczas prania głównego jest utrzymywana powyżej 60 °C przez 60 minut.
	DEZYNFEKCJA 90°C *	Program, w którym temperatura osiągnięta podczas prania głównego jest utrzymywana powyżej 90 °C przez 10 minut.
	BAWEŁNA ALERGIA 60°C	Ten program znajduje zastosowanie do prania takich normalnie lub silnie zabrudzonych ubrań, które wymagają szczególnej pielęgnacji: np. odzieży dla osób z nadwrażliwą skórą lub alergią skórą.
	BAWEŁNA ALERGIA 90°C	Ten program znajduje zastosowanie do prania takich normalnie lub silnie zabrudzonych ubrań, które wymagają szczególnej pielęgnacji: np. odzieży dla osób z nadwrażliwą skórą lub alergią skórą.
	SYNTETYKI ALERGIA 40°C	Ten program znajduje zastosowanie do prania ubrań, które wymagają szczególnej pielęgnacji: np. odzieży przeznaczonej dla osób z nadwrażliwą skórą lub alergią skórą.

# Pranie krok po kroku (1 – 8)

Ciąg dalszy tabeli z poprzedniej strony.

	Program (fabryczny program domyślny)	Opis
	SYNTETYKI ALERGIA 60°C	Ten program znajduje zastosowanie do prania ubrań, które wymagają szczególnej pielęgnacji: np. odzieży przeznaczonej dla osób z nadwrażliwą skórą lub alergią skórą.
	CZYSZCZENIE	Ten program służy do czyszczenia bębna: usuwa pozostałości środków do prania oraz bakterie. Bęben musi być pusty.
 . . . 	PROGRAMY A - J	To pole programu możesz zaprogramować pod kątem swoich indywidualnych potrzeb. Patrz rozdział "USTAWIENIA (SETTINGS)".

\* Programy Dezynfekcji (40°C, 60°C, 90°C) nie mogą być anulowane podczas programu prania. Zostanie wykonany pełny cykl.

## KROK 6: Wybór ustawień programu

Za pomocą ustawień programu można jeszcze bardziej dostosować programy prania do swoich życzeń. Patrz rozdział: USTAWIENIA

(tylko właściciel urządzenia/dystrybutor może zmienić ustawienia)

**Niektóre ustawienia programu mogą nie być dostępne dla wybranego programu.**

### Start delay (OPÓŹNIENIE STARTU)

Wybierz opóźniony start, jeśli chcesz, aby program prania rozpoczął się po upływie określonego czasu (od 1 h do 100 h po naciśnięciu przycisku Start).

Użyj pokrętki wyboru programu, aby ustawić opóźnienie (od 1 godziny do 100 godzin w krokach 1-godzinnych).

Naciśnij przycisk, aby potwierdzić swój wybór.

Wyświetlony zostanie czas opóźnienia rozpoczęcia + czas pozostały do zakończenia programu prania. Gdy odliczanie dobiegnie końca, rozpocznie się wybrany program prania.

Aby anulować opóźnienie startu, naciśnij przycisk Anuluj.

Następnie naciśnij przycisk Start, aby rozpocząć program.

Gdy czas opóźnienia startu jest raz ustawiony, nie można go zmienić; jedyną możliwością jest "Pominięcie go" i kontynuowanie wybranego programu.

## INFORMACJA!

Jeśli ustawiona zostanie funkcja OPÓŹNIENIE STARTU i użyty zostanie płynny detergent, nie zalecamy ustawiania programu bez prania wstępnego.

## KROK 7: Uruchomienie prania

Zamknij drzwi pralki i naciśnij przycisk **Start ▶/Pauza (Start /Pause)**.



**▶ Start** (krótkie naciśnięcie przycisku - start/wznowienie)

**|| Pauza** (krótkie naciśnięcie przycisku - pauza)

Stop (naciśnij i przytrzymaj przez 3 sekundy - zatrzymanie lub anulowanie)

### **Pozostały czas**

W zależności od wybranego programu przewidywany czas prania będzie wyświetlany w godzinach i minutach.

Rzeczywisty czas prania będzie zależał od wybranego programu, ładunku, rodzaju prania, prędkości wirowania itp.

Rzeczywisty czas prania może być dłuższy lub krótszy niż początkowo wyświetlany.

Pozostały czas będzie aktualizowany podczas trwania programu, w zależności od rzeczywistej ilości prania i ilości wody wpompowanej do urządzenia. Ostatnia aktualizacja pozostałego czasu ma miejsce przed ostatnim cyklem wirowania.

W przypadku nierównomiernego rozmieszczenia prania, czas na wyświetlaczu będzie migał i nie będzie odliczany. Gdy pranie zostanie równomiernie rozłożone, wyświetlany czas prania będzie kontynuowany i przestanie migać.

### **Dodawanie lub wyjmowanie prania po uruchomieniu programu**

Aby dodać pranie podczas programu prania, należy najpierw wybrać opcję **włącz/wyłącz**. (Patrz rozdział: USTAWIENIA).

Aby dołożyć lub wyjąć rzeczy w czasie prania, zatrzymać program przy pomocy przycisku **Start/Pauza ||**.

Drzwi mogą zostać otwarte, gdy woda jest wypompowywana z urządzenia (ale nie jest jeszcze całkowicie wypompowana). Następnie dodaj lub usuń pranie. Zamknij drzwi i kontynuuj program. Naciśnij przycisk **Start ▶/Pauza**.

Program zostanie wznowiony od punktu, w którym został przerwany.

Gdy drzwiczek nie można otworzyć, możliwe, że w pralce panuje zbyt wysoka temperatura i nie będzie można dodać prania.

Jeśli drzwiczki nie dają się otworzyć, to być może również program działał za długo i rzeczy dołożonych w tym momencie nie udałoby się już efektywnie wyprać.

### **Wstrzymywanie, zatrzymywanie lub zmiana programu**

Aby **zatrzymać** program, naciśnij krótkotrwałe przycisk **Start/Pauza ||**.

Aby wznowić działanie programu, ponownie naciśnij przycisk **Start ▶/ Pauza**.

# Pranie krok po kroku (1 – 8)

Chcąc **zatrzymać** program prania, należy przycisnąć i przytrzymać na 3 sekundy przycisk Start/ **Pauza**.

Wybrać "Zatrzymanie programu" (Stop program). Program zostaje zatrzymany i z pralki ewentualnie wypompowywana jest woda. Dopiero wówczas będzie można otworzyć drzwiczki pralki. Przy użyciu pokrętki wyboru programu wybrać nowy program. W razie potrzeby dodać detergentu, a następnie nacisnąć przycisk **Start** ►/Pauza.

## INFORMACJA!

Jeśli temperatura w bębnie jest bardzo wysoka, procedura chłodzenia rozpocznie się przed anulowaniem programu.

Program prania można **zatrzymać** naciskając przycisk ON/OFF.

Pralka wyłączy się.

Po włączeniu pralki, nacisnąć przycisk **Start** ►, aby wznowić wykonywanie programu.

## INFORMACJA!

W czasie pracy urządzenia nie otwierać tacki dozownika detergentu.

## INFORMACJA!

W niektórych przypadkach możliwe jest, że drzwiczki pozostaną zablokowane, mimo tego że nie przebiega żaden program (np. w przypadku błędów). Drzwiczki można odblokować, dłużej przytrzymując przycisk Start/ Pauza.

## KROK 8: Zakończenie programu

Po zakończeniu programu prania na wyświetlaczu pojawi się informacja o pomyślnym zakończeniu programu i odblokowaniu drzwi.

Otworzyć drzwiczki do siebie i wyjąć pranie z pralki.

Upewnić się, że bęben pralki jest pusty.

Jeśli w ciągu 5 minut od zakończenia programu nie zostanie podjęta żadna czynność, wyświetlacz dla oszczędności energii przełączy się w tryb czuwania.

Wyświetlacz zapali się ponownie z chwilą naciśnięcia przycisku ON/OFF.

## OSTRZEŻENIE!

Po zakończeniu prania zamknąć kurek wody i wyciągnąć wtyczkę pralki z gniazdka.

Jeśli masz pralkę z podłączeniem 3-fazowym, nie wyciągaj wtyczki z gniazdka.

## Tylko właściciel urządzenia/dystrybutor może zmienić ustawienia!

(właściciel/dystrybutor powinien sprawdzić instrukcję serwisową)

Na wyświetlaczu	Ustawienia (Settings)	Opis
<b>Maks. obr. na min</b>	brak spustu --> Maks. obr. na min	Ustawienie wpływa na wszystkie programy
<b>Spust</b>	Zawór/spust	Ustawienie opróżniania poprzez zawór lub pompę, w zależności od typu urządzenia; w przypadku zmiany wymagana jest zmiana mechaniczna na urządzeniu.
<b>Pokaż temp.</b>	On/Off	W programach dezynfekcji i programach specjalnych; oznacza wyświetlanie aktualnej zmierzonej temperatury w bębnie.
<b>Zmień program</b>	Na każdym programie (nie wszystkie ustawienia nie mają zastosowania do wszystkich programów)	Poprzez zmianę ustawień możliwe jest stworzenie i dostosowanie własnego programu. Nazwa programu może zostać zmieniona!
• Pranie wstępne	On/Off	
• Zmiana temperatury	0 --> max	°C/°F
• Zmiana obrotów wirowania	brak spustu --> Maks. obr. na min	
• Poziom wody	On/Off	
• Zabezpieczenie przed zagnieceniami	On/Off	
• Zapisz program	Nadpisz istniejący program/zapisz jako nowy	Po dokonaniu powyższych zmian można zapisać program jako nowy lub nadpisać istniejący program.
<b>Czas wirowania</b>	0 --> 300	Przy maks. liczbie obrotów w fazie wirowania
<b>Jednostka temperatury</b>	°C/°F	Wybierz °C lub °F.
<b>Super płukanie</b>	On/Off	Dodawane są dodatkowe płukania do programu.
<b>System płatności</b>	On/Off	Przy włączonej funkcji wymagana jest płatność, aby móc uruchomić program.

# Ustawienia

Ciąg dalszy tabeli z poprzedniej strony.

Na wyświetlaczu	Ustawienia (Settings)	Opis
<b>Czujnik 3D</b>	On/Off	
<b>Blokada przed dziećmi</b>	On/Off	Wybór pomiędzy włączeniem lub wyłączeniem blokady przed dziećmi. Gdy blokada przed dziećmi jest włączona, nie można wybrać żadnej innej funkcji.
<b>Programy</b>		Wybrany program zostanie pokazany na wyświetlaczu
<b>Ustawianie języka</b>	Wybierz język - naciśnij przycisk pod flagą	<ul style="list-style-type: none"> <li>Wybierz język: obracając pokrętkę wyboru programów</li> <li>Potwierdź język: naciskając przycisk pod flagą kraju</li> </ul>
<b>Tymczasowy wybór języka</b>	On/Off	(od 0 do 5) Jeśli wybrano język tymczasowy, wówczas użytkownik może tymczasowo wybrać język na czas, gdy urządzenie jest włączone.
<b>Ustawienie dźwięku</b>	0 --> 5	Można ustawić 5 różnych poziomów dźwięku. 0 oznacza, że dźwięk jest wyłączony.
<b>Ustawienia wyświetlacza:</b>		
• Jasność	1 --> 5	Można ustawić 5 różnych poziomów jasności.
• Wyświetlanie logo	On/Off	Tekst wprowadzający nie będzie wyświetlany po włączeniu urządzenia.
<b>Start delay (OPÓŹNIENIE STARTU)</b>	On/Off	1g --> 100g Wybierz opóźniony start, jeśli chcesz, aby program rozpoczął się po określonym czasie (od 1h do 100h, po naciśnięciu przycisku Start).
<b>Stopnie grzania</b>	On/Off	Program zostanie wykonany bez etapu podgrzewania, woda nie będzie podgrzewana.
<b>Widok szczegółowy</b>	On/Off	Podmenu programu może być wyłączone. Użytkownik nie może przejść do podmenu. Program można uruchomić bezpośrednio z pierwszego poziomu menu.

Ciąg dalszy tabeli z poprzedniej strony.

Na wyświetlaczu	Ustawienia (Settings)	Opis
<b>Dodawanie ubrań</b>	On/Off	<p>Użytkownik może wstrzymać program i wybrać opcję "Dodaj ubrania", drzwi zostaną odblokowane i użytkownik będzie mógł dodać pranie.</p> <p>Funkcja dodawania ubrań jest dostępna w fazie Prania w większości programów.</p> <p>Funkcja dodawania ubrań jest dostępna również w programie Płukanie (tylko podczas pierwszego płukania w programie Płukanie).</p> <p>Jeśli poziom wody jest wyższy niż dozwolony podczas otwarcia drzwi, woda zostanie wypompowana.</p> <p>Jeśli temperatura jest wyższa niż 50°C, opcja dodawania ubrań nie jest wyświetlana podczas wstrzymywania programu.</p>
<b>Wybór trybu czuwania</b>	Brak trybu czuwania/Normalny	Wybór, czy urządzenie będzie przechodziło w stan czuwania po 5 minutach, czy nie.
<b>Ustawienia WiFi</b>		Włączenie modułu WiFi spowoduje zwiększenie zużycia energii w trybie czuwania.
<b>Programy A - J</b>	Ustawienia mogą być zmieniane w każdym programie.	<p>Poprzez zmianę ustawień możliwe jest stworzenie i dostosowanie własnego programu.</p> <p>Nazwa programu może zostać zmieniona!</p>

## Czyszczenie tacki dozującej i gumowej uszczelki drzwiczek

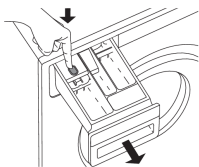

1

Nacisnąć języczek, by całkowicie wyjąć tackę dozownika z jego obudowy.

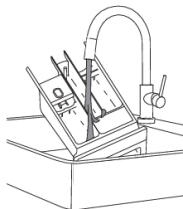
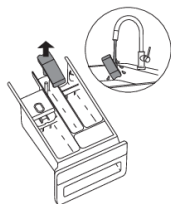

2

Przepłukać i całkowicie przeczyszczyć tackę. Można także zdjąć zakrętkę z zatyczki w przegrodzie płynu zmiękczającego (A). Usunąć z zakrętki i rury wszelkie zanieczyszczenia.

Wyczyścić tackę dozownika (B) od środka.

Założyć nasadkę na zatyczkę.

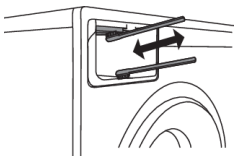

3

Do wyczyszczenia dyszy w górnej części obudowy tacki dozownika użyć szczoteczki.

Po zakończeniu programu prania automatycznie włączają się dysze czyszczące wewnątrz dozownika (dostępne tylko w niektórych modelach).

Dolną część obudowy tacki dozownika wyczyścić przy użyciu szczotki.

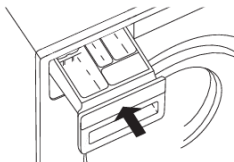

4

Włożyć dozownik detergentu z powrotem do obudowy.

### INFORMACJA!

Zamknąć zbiornik dozownika.

### INFORMACJA!

Nie myć tacki dozownika w zmywarce.

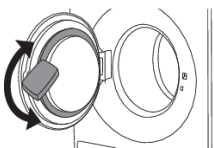

5

Po każdym myciu wytrzeć gumową uszczelkę drzwiczek, aby przedłużyć okres jej trwałości użytkowej.

## Czyszczenie urządzenia z zewnątrz

Zewnętrzne powierzchnie urządzenia wraz z wyświetlaczem (display) należy czyścić za pomocą miękkiej wilgotnej ściereczki i wody. **Nie stosować rozpuszczalników lub żrących środków czyszczących, które mogą uszkodzić urządzenie** (proszę postępować zgodnie z zaleceniami i ostrzeżeniami producentów środków czyszczących).

### 💡 INFORMACJA!

Nie czyścić pralki strumieniem wody!

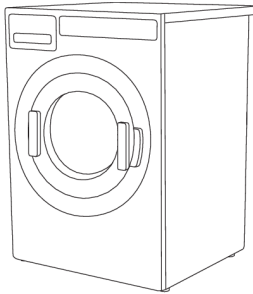

### ⚠️ RYZYKO PORAŻENIA PRĄDEM ELEKTRYCZNYM!

Zawsze przed przystąpieniem do czyszczenia pralki wyłączyć ją z prądu.

W przypadku 3-fazowego podłączenia urządzenia należy wyłączyć główny wyłącznik gniazdka.

## Czyszczenie wnętrza pralki przeciw zapachom

Nowoczesne detergenty często pozwalają na pranie ubrań w niskich temperaturach. Oznacza to, że w pralce mogą gromadzić się pozostałości, co z kolei może powodować powstawanie nieprzyjemnych zapachów.

Aby uniknąć takich zapachów, zalecamy uruchamianie programu samoczyszczenia (Czyszczenie bębna) raz w miesiącu. Należy użyć niewielkiej ilości detergentu w proszku i nie wkładać do bębna żadnego prania.

## Czyszczenie otworów do płukania (pod żebrzem bębna)

W przypadku podejrzenia, że do bębna pralki wpadły przedmioty takie jak gwoździe czy spinacze do papieru, sprawdzić powierzchnię od bębna. Przedmioty takie mogą rdzewieć (korodować) i plamić ubrania. Gwoździe i inne ostre przedmioty mogą także dziurawić tkaniny.

**Postępować w następujący sposób:**

# Konserwacja i czyszczenie

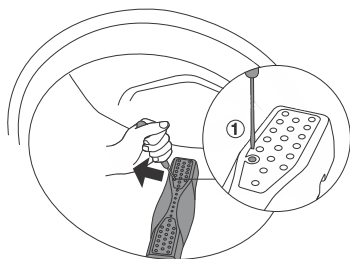

1

Włożyć w szczelinę żebra śrubokręt lub podobne narzędzie i ostrożnie popchnąć je w lewo.

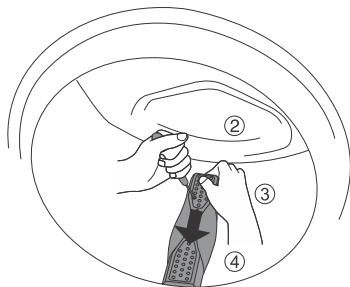

2

Drugą ręką przytrzymać żebro i pociągnąć je do siebie.

3

Podnieść żebro bębna do góry.

4

Wyjąć przedmioty.

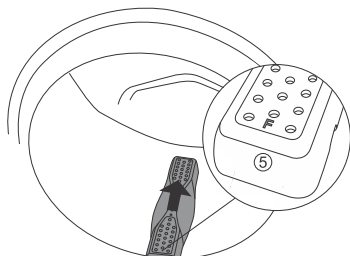

5

Włożyć żebro do szczeliny montażowej oznaczonej symbolem "F" zwróconym w stronę użytkownika. Sprawdzić, czy wszystkie żebra stabilnie tkwią w odpowiednich szczelinach bębna. Popchnąć żebro do środka (zgodnie ze strzałką na rysunku) aż do zatrzaśnięcia.

## Używanie twardej wody

Gdy do prania używa się twardej wody (pozostawiającej po sobie osad kamienia), na bębnie pralki wystąpić można szarawo-biała powłoka. Aby ją usunąć, dodać do bębna pralki ocet (ok. 2 dl) lub wodorowęglanu sodu (sody oczyszczonej) (1 łyżkę lub 15 g) i wybrać program z temperaturą 90°C lub Program samoczyszczący (Drum cleaning). Patrz KROK 5: Wybór programu.

W razie potrzeby procedurę powtórzyć.

Zakłócenia pochodzące ze środowiska (np. sieci energetycznej) mogą powodować sygnalizowanie różnych błędów (patrz tabela usterek). W takim przypadku:

- Wyłączyć urządzenie, odczekać 1 minutę, ponownie włączyć urządzenie i powtórzyć program prania.
- Jeśli błąd się utrzymuje, skontaktować się z autoryzowanym serwisem.
- Większość **problemów** związanych z obsługą urządzenia użytkownik będzie w stanie rozwiązać samemu (patrz tabela usterek poniżej).
- **Naprawy** może wykonywać wyłącznie odpowiednio przeszkolona osoba.
- Gwarancją nie są objęte naprawy lub roszczenia gwarancyjne wynikające z nieodpowiedniego podłączenia lub eksploatacji pralki. Koszty napraw w takich przypadkach ponosi użytkownik.

## INFORMACJA!

Gwarancją nie są objęte błędy lub usterki spowodowane zakłóceniami pochodzącymi z otoczenia (wyładowaniami atmosferycznymi, awariami sieci elektrycznej, klęskami żywiołowymi, itp.).

Problem/błąd	Przyczyna	Co zrobić?
<b>Drzwiczki pralki nie otwierają się.</b>	• Zbyt wysoki poziom wody.	• Spuścić wodę przy pomocy programu spuszczenia wody lub wirowania. Patrz "KROK 5/ Wybór programu".
	• Zbyt wysoka temperatura wody w pralce.	• Odczekać aż temperatura wody spadnie i wypompować wodę. Jeśli drzwiczek nadal nie będzie można otworzyć, użyć narzędzia do awaryjnego otwierania drzwiczek (patrz rozdział "BŁĘDY – CO ROBIĆ?"/Ręczne otwieranie drzwiczek pralki).
<b>Program prania nie uruchamia się.</b>	• Woda w węży dopływowym nie jest otwarta.	• Sprawdź, czy dopływ wody jest prawidłowo podłączony i otwarty.
	• Nieprawidłowo zamknięte drzwiczki pralki.	• Mocno nacisnąć drzwiczki pralki aż przy zamykaniu usłyszysz się dwa kliknięcia.
	• W gniazdku elektrycznym nie ma napięcia.	• Sprawdź, czy wtyczka jest podłączona do gniazdka i czy w gniazdku jest prąd elektryczny (lub napięcie).
	• Wybrana została funkcja opóźnionego uruchomienia.	• Aby anulować funkcję opóźnionego uruchomienia, nacisnąć przycisk <b>Start</b>  i przytrzymać go w pozycji wciśniętej przez 3 sekundy.

# Błędy - co robić?

Ciąg dalszy tabeli z poprzedniej strony.

Problem/błąd	Przyczyna	Co zrobić?
<b>Czas prania jest dłuższy niż zakładano (niż wynikało to z aktualizowanych na bieżąco wskazań na wyświetlaczu).</b>	<ul style="list-style-type: none"> <li>Niska temperatura wody wlotowej.</li> </ul>	<ul style="list-style-type: none"> <li>Czas trwania programu może się wydłużyć w stosunku do pierwotnie założonego w normalnych warunkach o maksymalnie 60%.</li> </ul>
	<ul style="list-style-type: none"> <li>Włączenie się systemu stabilizującego UKS* (*układ kontroli stabilizacji) ze względu na nierównomierne rozłożenie prania w bębnie.</li> </ul>	<ul style="list-style-type: none"> <li>Czas trwania programu ulega wydłużeniu ze względu na konieczność rozmieszczenia prania w bębnie.</li> </ul>
	<ul style="list-style-type: none"> <li>Niskie napięcie elektryczne.</li> </ul>	<ul style="list-style-type: none"> <li>Pralka potrzebuje więcej czasu, ponieważ napięcie sieci elektryczne jest za niskie.</li> </ul>
	<ul style="list-style-type: none"> <li>Awaria zasilania elektrycznego.</li> </ul>	<ul style="list-style-type: none"> <li>Czas programu zostaje wydłużony o czas trwania awarii zasilania elektrycznego.</li> </ul>
<b>Wyświetlacz nie zapala się.</b>	<ul style="list-style-type: none"> <li>Brak napięcia w urządzeniu.</li> </ul>	<ul style="list-style-type: none"> <li>Sprawdź, czy wtyczka jest podłączona do gniazdka i czy w gniazdku jest prąd elektryczny (lub napięcie).</li> </ul>
<b>Tekst na wyświetlaczu jest w obcym języku.</b>	<ul style="list-style-type: none"> <li>Preferowany język nie został jeszcze wybrany.</li> </ul>	<ul style="list-style-type: none"> <li>Wybrać preferowany język (patrz "KROK 5/ USTAWIENIA (Settings)/Wybór języka").</li> </ul>
<b>Mokre pranie (na wyświetlaczu pojawi się komunikat "nierównomierne rozmieszczenie")</b>	<ul style="list-style-type: none"> <li>Mała ilość prania zawsze będzie rozłożona nierównomiernie.</li> </ul>	<ul style="list-style-type: none"> <li>Zruszyć i ponownie rozmieścić pranie oraz wybrać program spuszczenia wody lub wirowania.</li> <li>Zwiększyć ilość prania w pralce i ponownie uruchomić program (patrz "KROK 7/Uruchomienie prania/Dodawanie lub wyjmowanie prania po uruchomieniu programu").</li> </ul>
<b>Na ubraniach ślady smaru (lub kulek smaru).</b>	<ul style="list-style-type: none"> <li>Prane ubrania były bardzo brudne.</li> </ul>	<ul style="list-style-type: none"> <li>Ponownie wyprać odzież. W przypadku podobnych zabrudzeń należy dozować więcej proszku do prania lub użyć płynnego środka piorącego i silniejszego (dłuższego) programu.</li> </ul>
<b>Na upranych ubraniach wciąż są zabrudzenia.</b>	<ul style="list-style-type: none"> <li>Użyty został niewybielający detergent w płynie lub detergent w proszku do prania kolorowych ubrań.</li> </ul>	<ul style="list-style-type: none"> <li>Użyć detergentu zawierającego wybielacz.</li> </ul>

Ciąg dalszy tabeli z poprzedniej strony.

Problem/błąd	Przyczyna	Co zrobić?
	<ul style="list-style-type: none"> <li>Wybrany został nieodpowiedni program.</li> </ul>	<ul style="list-style-type: none"> <li>Użyć specjalnych środków do usuwania plam.</li> </ul>
<b>Na upranych ubraniach są widoczne białe pozostałości po proszku do prania.</b>	<ul style="list-style-type: none"> <li>Nie jest to spowodowane niewystarczającym płukaniem przez pralkę, lecz raczej detergentami nie zawierającymi fosforanów, które zawierają składniki (zeolity) do zmiękczenia wody. Na wypranych ubraniach może pozostawać osad tych składników.</li> </ul>	<ul style="list-style-type: none"> <li>Natychmiast ponownie przepłukać pranie.</li> <li>Użyć detergentów w płynie nie zawierających zeolitów.</li> <li>Spróbować usunąć ewentualne pozostałości szczoteczką.</li> </ul>
<b>W przegrodzie detergentu prania zasadniczego tacki dozownika pozostał detergent w proszku.</b>	<ul style="list-style-type: none"> <li>Niewystarczające ciśnienie wody.</li> <li>Niektóre proszki do prania mogą bardzo przywierać do tacki dozownika po jej opróżnieniu.</li> </ul>	<ul style="list-style-type: none"> <li>Przeczyścić siatkę na wężu doprowadzającym wodę.</li> <li>Wybrać większy poziom wody lub dodatkowe płukanie (patrz "KROK 6/Wybór ustawień programu").</li> <li>Przed dodaniem detergentu w proszku wytrzeć tackę dozownika.</li> </ul>
<b>W przegrodzie płynu zmiękczonego tacki dozownika pozostał płyn zmiękczący.</b>	<ul style="list-style-type: none"> <li>Nasadka zatyczki nie została prawidłowo założona lub zapchała się.</li> </ul>	<ul style="list-style-type: none"> <li>Upewnić się, czy nasadka zatyczki w przegrodzie płynu zmiękczonego tacki dozownika została prawidłowo założona.</li> <li>Przeczyścić nasadkę zatyczki (patrz rozdział: "CZYSZCZENIE I KONSERWACJA/Czyszczenie tacki dozownika").</li> </ul>
<b>Zapach w bębnie pralki.</b>	<ul style="list-style-type: none"> <li>Resztki tkanin, detergentu do prania i płynu zmiękczonego w filtrze.</li> <li>Rozwój drobnoustrojów i bakterii.</li> </ul>	<ul style="list-style-type: none"> <li>Sprawdzić, czy filtr jest czysty.</li> <li>Wybrać program samoczyszczący (czyszczenie bębna) program (patrz "KROK 5/Wybór programu").</li> </ul>
<b>Pralka przemieszcza się w czasie prania.</b>	<ul style="list-style-type: none"> <li>Nieprawidłowe wyregulowanie nóżek.</li> <li>Nie wyjęte sworznie transportowe.</li> </ul>	<ul style="list-style-type: none"> <li>Wypoziomować nóżki (patrz rozdział: "INSTALACJA I PODŁĄCZENIE/Regulacja nóżek").</li> <li>Wyjąć sworznie transportowe (patrz rozdział: "PRZED PIERWSZYM UŻYCIEM").</li> </ul>

## Błędy - co robić?

Ciąg dalszy tabeli z poprzedniej strony.

Problem/błąd	Przyczyna	Co zrobić?
		URZĄDZENIA/ Zabezpieczenie na czas transportu".
<b>Pralka przemieszcza się w czasie wirowania.</b>	<ul style="list-style-type: none"><li>Nierównomierne rozłożone pranie lub za mała jego ilość.</li></ul>	<ul style="list-style-type: none"><li>Jeśli drgania okażą się zbyt mocne, pralka automatycznie zmniejszy prędkość wirowania.</li><li>Zwiększyć ilość prania w pralce i ponownie uruchomić program (patrz "KROK 7/Uruchomienie prania/Dodawanie lub wyjmowanie prania po uruchomieniu programu").</li></ul>

## Ręczne otwieranie drzwiczek pralki

### RYZYKO PORAŻENIA PRĄDEM ELEKTRYCZNYM!

Drzwiczki pralki można otworzyć **ręcznie**, gdy urządzenie nie jest podłączone do prądu a z pralki wypompowana została woda.

- Wybrać program spuszczenia wody lub wirowania, aby wypompować wodę z pralki. Jeśli się to nie uda, wodę należy spuścić z bębna pralki ręcznie. Patrz punkt "CZYSZCZENIE SYFONU I POMPY ODPŁYWOWEJ" w rozdziale "CZYSZCZENIE I KONSERWACJA".
- Sprawdzić, czy główny wyłącznik jest wyłączony, a wtyczka wyjęta z gniazdka elektrycznego. Jeśli masz pralkę z podłączeniem 3-fazowym, nie wyciągaj wtyczki z gniazdka.
- Umieścić (znajdujące się z tyłu dozownika) narzędzie awaryjnego otwierania drzwiczek w górnej części szczeliny po prawej stronie zapadki drzwiczek pralki.

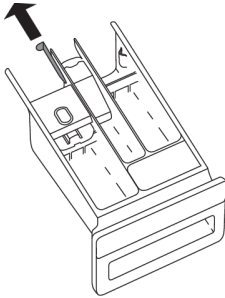

- Wcisnąć przycisk (przycisk = narzędzie do awaryjnego otwierania drzwiczek) do dołu (do samego końca aż usłyszysz dźwięk zatrzaśnięcia), aby odblokować drzwiczki pralki. Po odblokowaniu drzwiczek otworzyć je pociągając za nie do siebie.

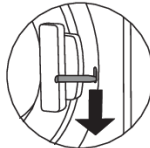
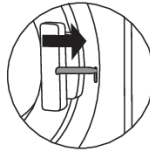
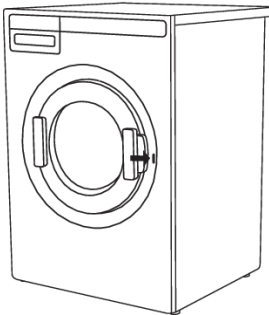

### INFORMACJA!

Jeśli drzwiczek pralki nadal nie będzie można otworzyć, wezwać serwisanta.

# Błędy - co robić?

## Wyświetlacz usterek

Jeśli w trakcie wykonywania programu dochodzi do usterki, na wyświetlaczu pojawia się odpowiedni komunikat o błędzie (Błąd XX) Error XX.

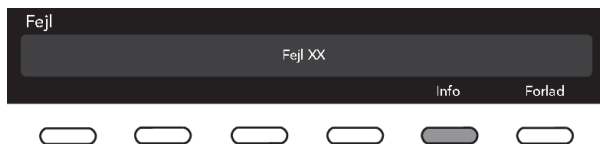

Nacisnąć przycisk INFO, aby wyświetlić opis błędu.

Wyłączyć, a następnie ponownie włączyć urządzenie.

Na wyświetlaczu mogą pojawiać się następujące błędy:

Błąd (Error)	Komunikat o błędzie na wyświetlaczu	Co zrobić?
E0	Nieprawidłowe ustawienia	Uruchomić ponownie program. Jeśli błąd będzie się powtarzał, skontaktować się z serwisantem.
E1	Awaria czujnika temperatury	<ul style="list-style-type: none"><li>Zbyt zimna woda na wlocie. Powtórzyć program prania.</li><li>Jeśli urządzenie ponownie poinformuje o tym błędzie, należy skontaktować się z serwisem.</li></ul>
E2	Błąd blokady drzwiczek	Urządzenie należy wyłączyć (OFF) i ponownie włączyć (ON). Uruchomić należy program, jeśli błąd się potwóży, należy wezwać serwis naprawczy.
E3	Błąd napełniania wodą	Sprawdzić następujące pozycje: <ul style="list-style-type: none"><li>czy zawór wlotowy wody jest otwarty,</li><li>czy filtr na wężu doprowadzającym wodę jest czysty,</li><li>czy wąż doprowadzający wodę uległ odkształceniu (ściśnięciu, zapchaniu, itp.),</li><li>ciśnienie w instalacji wodociągowej waha się pomiędzy 0,1 a 1 MPa (1 - 10 bar).</li></ul> Następnie nacisnąć przycisk <b>Exit (Wyjdz)</b> , aby uruchomić program ponownie. Jeśli błąd pojawi się ponownie, należy skontaktować się z serwisem.
E6	Błąd podgrzewania wody	Uruchomić program ponownie. Jeśli błąd wystąpi ponownie, wezwać serwisanta.
E7	Błąd spuszczenia wody	Sprawdzić następujące pozycje: <ul style="list-style-type: none"><li>czy wąż odprowadzający wodę nie uległ zapchaniu,</li><li>czy odpływ nie uległ zapchaniu,</li><li>czy wąż odprowadzający wodę jest zamontowany na odpowiednich wysokości (patrz rozdział poświęcony montażowi węża odprowadzającego wodę w instrukcji).</li></ul> Następnie nacisnąć ponownie przycisk Exit (Wyjdz). Jeśli błąd wystąpi ponownie, wezwać serwisanta.

## Błędy - co robić?

Ciąg dalszy tabeli z poprzedniej strony.

Błąd (Error)	Komunikat o błędzie na wyświetlaczu	Co zrobić?
E10	Błąd czujnika poziomu wody	Urządzenie należy wyłączyć (OFF) i ponownie włączyć (ON). Uruchomić należy program, jeśli błąd się powtórzy, należy wezwać serwis naprawczy.
E11	Przelew wody.	Jeśli poziom wody w bębnie przekracza pewną wartość i na wyświetlaczu pojawia się komunikat o błędzie, wykonywanie programu prania zostanie przerwane i woda zostanie wypompowana z pralki. Uruchomić ponownie program. Jeśli błąd pojawi się ponownie, wezwać serwisanta. Jeśli poziom wody w bębnie przekracza pewną wartość i na wyświetlaczu pojawia się komunikat o błędzie, a pralka przez cały czas nabiera wody, zamknąć kurek wody i wezwać serwisanta.
E12	Błąd silnika/ Błąd sterowania silnikiem	Uruchomić program ponownie. Jeśli błąd wystąpi ponownie, wezwać serwisanta.
E23	Błąd przy odblokowywaniu drzwiczek	Drzwiczki są zamknięte, ale nie można ich zablokować. Wyłączyć pralkę, a następnie włączyć ją ponownie. Jeśli błąd wystąpi ponownie, wezwać serwisanta. Patrz instrukcja otwierania drzwiczek – rozdział poświęcony ręcznemu otwieraniu drzwiczek.
E36	Błąd komunikacji UI** i PMCU.	Wyłączyć urządzenie, a następnie włączyć je ponownie. Jeśli błąd wystąpi ponownie, wezwać serwisanta.
E37	PMCU/UI** oprogramowanie nie jest kompatybilne.	Wezwać serwisanta.
E40	Wartość napięcia poza zakresem.	Uruchomić ponownie program. Jeśli błąd będzie się powtarzał, skontaktować się z serwisantem.
E41	Wartość częstotliwości poza zakresem.	Uruchomić ponownie program. Jeśli błąd będzie się powtarzał, skontaktować się z serwisantem.
E45	Błąd komunikacji EADBS.	Skontaktować się z serwisem.
	Nierównomiernie rozłożone pranie.	Ręcznie rozmieścić pranie i uruchomić program wirowania.
	Nieosiągnięcie zamknięcia drzwiczek	Ponownie należy otworzyć i zamknąć drzwiczki do pozycji końcowej, mocno je dociskając. Jeśli błąd się powtórzy, należy wezwać pracownika serwisu.
	Ostrzeżenie – Program samoczyszczący	Napis "Sterile Tube alert" pojawia się po każdym cyklu 40 prań. Należy uruchomić program samoczyszczący (DRUM CLEANING); sprawdź KROK 5.
	Przygotowanie do otwierania drzwiczek. (przycisnąć INFO): Konieczne jest wypompowanie wody. Poczekać należy, aż drzwiczki się odblokują.	Poczekaj należy, aż proces zostanie zakończony. Jeżeli po zakończeniu procesu brak wyświetlenia błędu, można uruchomić nowy program.

## Błędy - co robić?

Ciąg dalszy tabeli z poprzedniej strony.

Błąd (Error)	Komunikat o błędzie na wyświetlaczu	Co zrobić?
	Alarm układu spuszczonego wodę	Ostrzeżenie o zmniejszonym przepływie wody w fazie pompowania. Sprawdzić instrukcję.

\*\* UI = interfejs użytkownika (User Interface)

Nierównomiernie rozmieszczone pranie lub zbite kawałki prania w bębnie pralki mogą być przyczyną problemów takich jak wibracje i zbyt głośna praca. Pralka wykryje to i uruchomi system UKS\* (\*układ kontroli stabilizacji).

W przypadku mniejszych ładunków (np. pojedynczego ręcznika, swetra, szlafroka, itp.) lub ubrań wykonanych z materiałów o szczególnych kształtach geometrycznych praktycznie nie ma możliwości ich równomiernego rozłożenia w bębnie pralki (kaptcie, duże przedmioty, itp.). Podejmowane są wówczas kilkakrotne próby rozmieszczenia prania, przez co wydłuża się czas trwania programu. W ekstremalnych przypadkach niekorzystnych uwarunkowań wykonywanie programu może zakończyć się bez cyklu wirowania.

UKS\* (\*układ kontroli stabilizacji) poprawia stabilność działania i wydłuża okres żywotności użytkowej urządzenia.

## Przed wezwaniem serwisanta

Kontaktując się z punktem serwisowym proszę podać model (1), typ (2) i numer seryjny (3) swojej pralki.

Model, typ i numer seryjny są podane na tabliczce znamionowej (homologacyjnej) umieszczonej na obudowie drzwiczek pralki.

### ⚠ OSTRZEŻENIE!

W razie awarii używać wyłącznie części zamiennych zatwierdzonych przez autoryzowanych producentów.

### ⚠ OSTRZEŻENIE!

Gwarancją nie są objęte naprawy lub roszczenia gwarancyjne wynikające z nieodpowiedniego podłączenia lub eksploatacji pralki. Koszty napraw w takich przypadkach ponosi użytkownik.

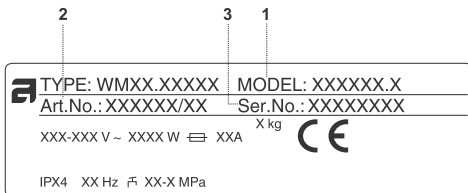
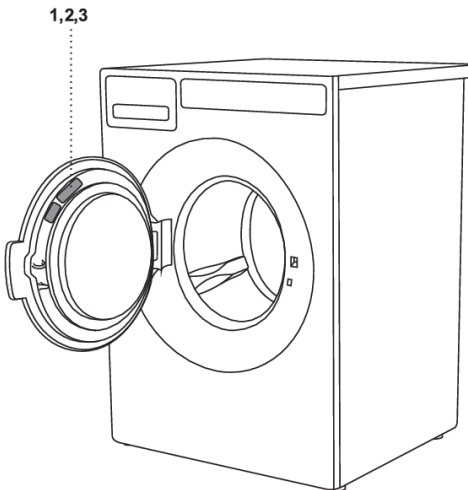

# Dane techniczne

## Dane techniczne

Wysokość	850 mm
Szerokość	595 mm
Głębokość	706 mm
Masa	92,5 kg
Objętość bębna	80 l
Moc znamionowa	Patrz tabliczka znamionowa.
Moc grzałki	Patrz tabliczka znamionowa.
Ciśnienie wody	0,1–1 MPa 1–10 k $\rho$ /cm <sup>2</sup> 10–100 N/cm <sup>2</sup>
Poziom ciśnienia akustycznego emisji zgodnie z EN ISO 11203	< 70 dB re 20 $\mu$ Pa
Materiał bębna i dozownika	Stal nierdzewna
Materiał obudowy	Blacha ze stali nierdzewnej lub blacha stalowa ocynkowana ogniowo i malowana proszkowo (w zależności od modelu)
Przyłącze wody	1,5 m, wąż pex
Wąż odpływowy	1,6 m, wąż polipropylenowy

# Tabela programów

WMC8947VI

9kg\_1400\_7kW

Program	Pranie wstępne	Temp. °C	Liczba płukkań	Maksymalne obciążenie (kg)	Prędkość wirowania (obr./min)	Zużycie wody (przybliżone, w litrach)			Zużycie energii (przybliżone, kWh)	Czas trwania programu (przybliżony, w godzinach i minutach)
						Gorąca	Zimna	Suma		
Pranie intensywne 60°C	✓	60	3	9	1400	6	79	85	1,30	1:45
Pranie intensywne 90°C	✓	90	3	9	1400	9	79	85	2,30	1:54
Białe/Kolorowe 20°C		20	2	9	1400	6	57	63	0,14	0:40
Białe/Kolorowe 40°C		40	2	9	1400		63	63	0,42	0:49
Białe/Kolorowe 60°C		60	2	9	1400		63	63	1,40	0:59
Białe/Kolorowe 60°C *		60	2	4,5	1400		35	35	0,78	0:59
Białe 90°C		90	2	9	1400	12	59	71	2,70	1:03
Super szybkie pranie 40°C		40	2	3,5	800	10	30	40	0,42	0:35
Super szybkie pranie 60°C		60	2	3,5	800	10	38	48	1,10	0:40
Syntetyki 40°C		40	2	3,5	1200	10	38	48	0,17	0:37
Wełna/Pranie ręczne 30°C		30	2	3	800	6	34	40	0,07	0:34
Płukanie			1	9	1400		15	15	0,07	0:22
Wirowanie			/	9	1400				0,06	0:17
Spust			/	9	/				0,00	0:01
MOP 60°C	✓	60	3	9	1400	6	84	90	1,40	1:37
MOP 90°C	✓	90	3	9	1400	6	84	90	2,40	1:48
Mikrofibra 40°C		40	2	9	1400	12	54	66	0,37	0:56
Mikrofibra 60°C		60	2	9	1400	12	62	74	0,70	1:12
Dezynfekcja 40°C	✓	40	3	9	1400	6	76	82	0,90	1:48
Dezynfekcja 60°C	✓	60	3	9	1400	6	84	90	1,80	2:37
Dezynfekcja 90°C	✓	90	3	9	1400	6	84	90	3,20	2:24

# Tabela programów

Ciąg dalszy tabeli z poprzedniej strony.

Program	Pranie wstępne	Temp. °C	Liczba płukań	Maksymalne obciążenie (kg)	Prędkość wirowania (obr./min)	Zużycie wody (przybliżone, w litrach)			Zużycie energii (przybliżone, kWh)	Czas trwania programu (przybliżony, w godzinach i minutach)
						Gorąca	Zimna	Suma		
Bawełna Alergia 60°C		60	4	9	1400	12	92	104	1,30	2:35
Bawełna Alergia 90°C		90	4	9	1400	12	92	104	2,80	2:47
Syntetyki Alergia 40°C		40	3	4,5	1200	12	56	68	0,40	1:37
Syntetyki Alergia 60°C		60	3	4,5	1200	12	64	76	0,97	1:50
Czyszczenie		90	3	/		8	77	856	1,27	1:03
Program A				9	1400					
Program B				9	1400					
Program C				9	1400					
Program D				9	1400					
Program E				9	1400					
Program F				9	1400					
Program G				9	1400					
Program H				9	1400					
Program I				9	1400					
Program J				9	1400					

# Tabela programów

WMC8943VC

9kg\_1400\_3kW

Program	Pranie wstępne	Temp. °C	Liczba płukań	Maksymalne obciążenie (kg)	Prędkość wirowania (obr./min)	Zużycie wody (przybliżone, w litrach)			Zużycie energii (przybliżone, kWh)	Czas trwania programu (przybliżony, w godzinach i minutach)
						Gorąca	Zimna	Suma		
Pranie intensywne 60°C	✓	60	3	9	1400	6	79	85	1,50	2:00
Pranie intensywne 90°C	✓	90	3	9	1400	6	79	85	2,50	2:34
Białe/Kolorowe 20°C		20	2	9	1400	6	57	63	0,16	0:40
Białe/Kolorowe 40°C		40	2	9	1400		63	63	0,48	0:49
Białe/Kolorowe 60°C		60	2	9	1400		63	63	1,70	0:59
Białe/Kolorowe 60°C *		60	2	4,5	1400		35	35	0,44	0:59
Białe 90°C		90	2	9	1400	12	59	71	2,90	1:43
Super szybkie pranie 40°C		40	2	3,5	800	10	30	40	0,48	0:35
Super szybkie pranie 60°C		60	2	3,5	800	10	38	48	1,40	0:40
Syntetyki 40°C		40	2	3,5	1200	10	38	48	0,23	0:40
Wełna/Pranie ręczne 30°C		30	2	3	800	6	34	40	0,09	0:35
Płukanie			1	9	1400		15	15	0,07	0:22
Wirowanie			/	9	1400				0,06	0:17
Spust			/	9	/				0,00	0:01
MOP 60°C	✓	60	3	9	1400	6	84	90	1,60	1:52
MOP 90°C	✓	90	3	9	1400	6	84	90	2,60	2:28
Mikrofibra 40°C		40	2	9	1400	12	54	66	0,43	0:59
Mikrofibra 60°C		60	2	9	1400	12	62	74	0,90	1:19
Dezynfekcja 40°C	✓	40	3	9	1400	6	76	82	1,00	1:51
Dezynfekcja 60°C	✓	60	3	9	1400	6	84	90	2,00	2:52
Dezynfekcja 90°C	✓	90	3	9	1400	6	84	90	3,40	3:02

# Tabela programów

Ciąg dalszy tabeli z poprzedniej strony.

Program	Pranie wstępne	Temp. °C	Liczba płukań	Maksymalne obciążenie (kg)	Prędkość wirowania (obr./min)	Zużycie wody (przybliżone, w litrach)			Zużycie energii (przybliżone, kWh)	Czas trwania programu (przybliżony, w godzinach i minutach)
						Gorąca	Zimna	Suma		
Bawełna Alergia 60°C		60	4	9	1400	12	92	104	1,50	2:50
Bawełna Alergia 90°C		90	4	9	1400	12	92	104	3,00	3:24
Syntetyki Alergia 40°C		40	3	4,5	1200	12	56	68	0,46	1:40
Syntetyki Alergia 60°C		60	3	4,5	1200	12	64	76	1,03	1:55
Czyszczenie		90	3	/		8	77	85	1,33	1:18
Program A				9	1400					
Program B				9	1400					
Program C				9	1400					
Program D				9	1400					
Program E				9	1400					
Program F				9	1400					
Program G				9	1400					
Program H				9	1400					
Program I				9	1400					
Program J				9	1400					

# Tabela programów

WMC8944VB

9kg\_1400\_4,4kW

Program	Pranie wstępne	Temp. °C	Liczba płukkań	Maksymalne obciążenie (kg)	Prędkość wirowania (obr./min)	Zużycie wody (przybliżone, w litrach)			Zużycie energii (przybliżone, kWh)	Czas trwania programu (przybliżony, w godzinach i minutach)
						Gorąca	Zimna	Suma		
Pranie intensywne 60°C	✓	60	3	9	1400	6	79	85	1,40	1:48
Pranie intensywne 90°C	✓	90	3	9	1400	6	79	85	2,40	2:03
Białe/Kolorowe 20°C		20	2	9	1400	6	57	63	0,15	0:40
Białe/Kolorowe 40°C		40	2	9	1400		63	63	0,50	0:49
Białe/Kolorowe 60°C		60	2	9	1400		63	63	1,50	0:59
Białe/Kolorowe 60°C *		60	2	4,5	1400		35	35	0,42	0:59
Białe 90°C		90	2	9	1400	12	59	71	2,80	1:14
Super szybkie pranie 40°C		40	2	3,5	800	10	30	40	0,45	0:35
Super szybkie pranie 60°C		60	2	3,5	800	10	38	48	1,20	0:40
Syntetyki 40°C		40	2	3,5	1200	10	38	48	0,20	0:38
Wełna/Pranie ręczne 30°C		30	2	3	800	6	34	40	0,08	0:35
Płukanie			1	9	1400		15	15	0,07	0:22
Wirowanie			/	9	1400				0,06	0:17
Spust			/	9	/				0,00	0:01
MOP 60°C	✓	60	3	9	1400	6	84	90	1,50	1:40
MOP 90°C	✓	90	3	9	1400	6	84	90	2,50	1:57
Mikrofibra 40°C		40	2	9	1400	9	54	66	0,40	0:59
Mikrofibra 60°C		60	2	9	1400	12	62	74	0,80	1:15
Dezynfekcja 40°C	✓	40	3	9	1400	6	76	82	0,95	1:49
Dezynfekcja 60°C	✓	60	3	9		6	84	90	1,90	2:40
Dezynfekcja 90°C	✓	90	3	9	1400	6	84	90	3,30	2:33

# Tabela programów

Ciąg dalszy tabeli z poprzedniej strony.

Program	Pranie wstępne	Temp. °C	Liczba płukań	Maksymalne obciążenie (kg)	Prędkość wirowania (obr./min)	Zużycie wody (przybliżone, w litrach)			Zużycie energii (przybliżone, kWh)	Czas trwania programu (przybliżony, w godzinach i minutach)
						Gorąca	Zimna	Suma		
Bawełna Alergia 60°C		60	4	9	1400	12	92	104	1,40	2:38
Bawełna Alergia 90°C		90	4	9	1400	12	92	104	2,90	2:54
Syntetyki Alergia 40°C		40	3	4,5	1200	12	56	68	0,43	1:38
Syntetyki Alergia 60°C		60	3	4,5	1200	12	64	76	1,00	1:53
Czyszczenie		90	3	/		8	77	85	1,30	1:06
Program A				9	1400					
Program B				9	1400					
Program C				9	1400					
Program D				9	1400					
Program E				9	1400					
Program F				9	1400					
Program G				9	1400					
Program H				9	1400					
Program I				9	1400					
Program J				9	1400					

Powyższa tabela zawiera kilka przykładów zużycia energii, wody i czasu dla kilku różnych ustawień programu. Rzeczywiste zużycie lub czas trwania może się różnić w zależności od ciśnienia wody, twardości wody, temperatury wlotu wody, temperatury w pomieszczeniu, wagi i rodzaju ładunku, zmian w zasilaniu oraz wybranych opcji lub ustawień. W podanych tu przykładach odpływ jest ustawiony na Normalny i nie wybrano żadnych dodatkowych opcji.

Obciążenie maksymalne lub nominalne odnosi się do prania przygotowanego zgodnie z normą IEC 60456.

✓ Ustawienie możliwe w programie

\* Połowa

## Regulacja wyświetlanego czasu prania

Dzięki zaawansowanej technologii pralka wie, ile jest prania, i dodaje potrzebną ilość wody w czasie procesu prania. W zależności od ilości prania czas prania może być dłuższy lub krótszy, a wyświetlany czas jest odpowiednio aktualizowany.

Poza tym wyświetlany czas prania może się zmieniać ze względu na różnice temperatury wody na wlocie. Przy niskich temperaturach wody na wlocie, czas prania może być dłuższy, natomiast przy wyższych może się skrócić.

Nierównomiernie rozmieszczone pranie lub zbite kawałki prania w bębnie pralki mogą być przyczyną problemów takich jak wibracje i głośnie praca. Urządzenie jest w stanie wykryć tego typu kawałki i spróbować poprawić rozmieszczenie prania. W przypadku mniejszych ładunków (np. jednego ręcznika, jednego swetra, jednego szlafroka, itp.) lub ubrań wykonanych z materiałów o specjalnych właściwościach geometrycznych praktycznie nie ma możliwości, by rozłożyć je równomiernie w bębnie pralki (pantofle, duże przedmioty, itp.). Powoduje to konieczność podjęcia kilku prób rozmieszczenia prania, co z kolei prowadzi do wydłużenia czasu trwania programu.

## Utylizacja / recykling opakowania



Opakowanie zostało wykonane z materiałów przyjaznych środowisku, które można recyklingować, utylizować lub zniszczyć bez zagrażania środowisku. W związku z tym materiały opakowaniowe zostały odpowiednio oznaczone.

Umieszczony na produkcie lub jego opakowaniu symbol wskazuje na to, że produktu nie należy traktować jak zwykłych odpadów domowych. Produkt należy przekazać celem jego przetworzenia do autoryzowanego punktu zbiórki odpadów elektrycznych i elektronicznych.

Przy utylizacji produktu na koniec okresu przydatności użytkowej usunąć wszystkie kable zasilające i zniszczyć zatrzask drzwiczek, aby zapobiec (dla bezpieczeństwa dzieci) ich zablokowaniu lub zatrzaśnięciu.

Dzięki prawidłowej utylizacji produktu można zapobiec niekorzystnemu wpływowi na środowisko i bezpieczeństwo ludzi, jaki mógłby mieć miejsce w przypadku nieprawidłowego pozbycia się produktu. Aby uzyskać szczegółowe informacje na temat utylizacji i przetwarzania produktu, proszę skontaktować się z odpowiednią gminną jednostką odpowiadającą za zarządzanie odpadami, zakładem utylizacji odpadów lub sklepem, gdzie produkt został zakupiony.



## 1. Posortować rzeczy do prania.

Zamknąć ekspresy błyskawiczne. Opróżnić kieszenie i wyrzucić je na drugą stronę. Sprawdzić symbole dotyczące sposobu prania. Posortować rzeczy do prania w oparciu o Stopień zabrudzenia, kolor i materiał.

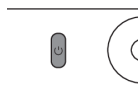

## 2. Włączyć główny wyłącznik ON/OFF



## 3. Otworzyć drzwiczki pralki i włożyć do środka pranie.

Upewnić się wcześniej, że bęben jest pusty.



## 4. Dodać detergent i płyn zmiękczający.

Zalecana ilość detergentu jest zazwyczaj podana na opakowaniu. W przypadku mniejszej ilości prania stosować mniejszą ilość detergentu.

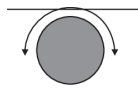

## 5. Wybrać program prania.

Pokrętem wyboru programu ustawić żądany program prania. Na wyświetlaczu pojawi się informacja na temat wybranego programu.

Maksymalne obciążenie jest podane na tabliczce znamionowej (patrz TABELA PROGRAMÓW w instrukcji obsługi).

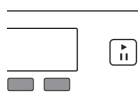

## Wybór ustawień programu

6. Ustawienia programu można ustawić dla niektórych programów. Patrz rozdział: USTAWIENIA

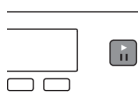

## Zamknąć drzwiczki pralki i nacisnąć przycisk "START".

7. Na wyświetlaczu pojawi się przewidywany czas prania w godzinach i minutach.

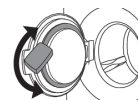

## Zakończenie programu

Otworzyć drzwiczki i wyjąć pranie z pralki.

Patrz rozdział "CZYSZCZENIE I KONSERWACJA".

8. Zamknąć drzwiczki.

Wyłączyć główny wyłącznik ON/OFF.

Zamknij kran z wodą i wyjmij wtyczkę z gniazdka (chyba że masz pralkę z podłączeniem 3-fazowym).

# ASKO

Inspired by Scandinavia

Gorenje, Partizanska 12, 3320 Velenje, Slovenija • [www.asko.com](http://www.asko.com)



*Zastrzegamy sobie prawo do wprowadzania zmian.*