

TŁUMACZENIEM INSTRUKCJI ORYGINALNEJ

SPIS TREŚCI

1	OPIS PRODUKTU	3
1.1	ZAKRES STOSOWANIA, GŁÓWNE FUNKCJE I PRZEZNACZENIE	3
1.2	NAZWA I ADRES PRODUCENTA LUB DYSTRYBUTORA	3
1.3	DEKLARACJA ZGODNOŚCI PRODUKTÓW Z NORMAMI	3
1.4	РАЗМЕРЫ И РАЗМЕРЫ ДЛЯ УСТАНОВКИ (ПОДНЯТЫЕ МОДЕЛИ).....	4
2	OZNACZENIA UŻYTE W INSTRUKCJI	5
3	OSTRZEŻENIA I INSTRUKCJE DOTYCZĄCE BEZPIECZEŃSTWA	6
3.1	PRAWIDŁOWA INSTALACJA.....	6
3.2	BEZPIECZNE UŻYTKOWANIE.....	7
3.3	PRAWIDŁOWA KONSERWACJA	8
4	CHARAKTERYSTYKA PRODUKTU	9
4.1	GABARYTY I WYMIARY DO MONTAŻU (POD BLATEM)	9
4.2	GABARYTY I WYMIARY DO MONTAŻU (MODELE PODNIESIONE)	10
4.3	DANE TECHNICZNE.....	11
5	PRZYGOTOWANIE URZĄDZENIA DO UŻYTKU	12
5.1	USTAWIENIE I INSTALACJA.....	12
5.2	PODŁĄCZENIE DO SIECI WODOCIĄGOWEJ.....	14
5.3	PODŁĄCZENIE DO ODPLYWU	14
5.4	PODŁĄCZENIE DO SIECI ELEKTRYCZNEJ	15
6	PIERWSZE URUCHOMIENIE	16
6.1	PIERWSZE URUCHOMIENIE	16
6.2	PRZYGOTOWANIE DO UŻYCIA (WAŻNE)	16
6.3	KORZYSTANIE ZE ZMIĘKCZACZA WODY (TYLKO W MODELACH POSIADAJĄCYCH TĄ FUNKCJĘ).....	16
7	PANNEL STEROWANIA	17
7.1	SET-UP (TYLKO UPRAWNIONY PERSONEL).....	18
7.2	PARAMETRY MODYFIKOWALNE	19
7.3	AKTYWACJA POMP PERYSTALTYCZNYCH - SZYBKE NAPEŁNIANIE OBWODU WYDZIELANIA DETERGENTU I ŚRODKA NABŁYSZCZAJĄCEGO	22
8	NIEPRAWIDŁOWOŚCI UWIDACZNIANE NA WYŚWIETLACZU	23
	(DLA SERWISOWCÓW)	23
9	INSTRUKCJA DLA UŻYTKOWNIKA	25
9.1	PRZED WŁĄCZENIEM ZMYWARKI.....	26
9.2	PIERWSZE UŻYCIE CODZIENNE (ZBIORNIK I BOJLER PUSTE)	27
9.3	SYTUACJE SZCZEGÓLNE.....	28
9.4	ZMIENIĆ PROGRAM	29
10	WYBÓR PROGRAMU	30
11	DOSTARCZONE KOSZE	31
12	KONSERWACJA I CZYSZCZENIE	32
12.1	CZYSZCZENIE FILTRA W CIĄGU DNIA.....	33
12.2	CAŁKOWITE WYPOMPOWANIE NA KONIEC DNIA.....	33
12.3	DODACZ SÓL OCHRONNĄ DO ZMYWAREK (DLA MODELI Z SYSTEMEM ZMIĘKCZAJĄCYM)	34
12.4	KONTROLE OKRESOWE RAMION NATRYSKOWYCH (RAZ W TYGODNIU)	34
12.5	DŁUGI OKRES POSTOJU	34
13	PROBLEMY I NIEPRAWIDŁOWOŚCI	35
14	USTERKI UWIDACZNIANE NA WYŚWIETLACZU UŻYTKOWNIKA	37

SMEG Dziękuję Państwu za wybór swojego produktu.

Niniejsza instrukcja stanowi nieodłączną część urządzenia. Należy ją przechowywać w całości, w zasięgu ręki, przez cały okres eksploatacji urządzenia, ponieważ zawiera ona ważne informacje na temat montażu, bezpieczeństwa, użytkowania i konserwacji.

W przypadku przekazania urządzenia, należy przekazać wraz z nim niniejszą instrukcję.

Przed uruchomieniem, dokładnie przeczytać wszystkie wskazówki zawarte w instrukcji obsługi, aby zapoznać się z warunkami prawidłowego użytkowania zmywarki przeznaczonej do profesjonalnego użytku.

1 OPIS PRODUKTU

1.1 Zakres stosowania, główne funkcje i przeznaczenie

Niniejsza zmywarka do naczyń jest przeznaczona do profesjonalnego użytku w branży gastronomicznej i w sektorze żywienia zbiorowego i jest zgodna z obowiązującymi przepisami dotyczącymi bezpieczeństwa.

Nieprawidłowe użytkowanie może doprowadzić do szkód osobowych lub rzeczowych i dlatego też, zmywarki może używać wyłącznie przeszkolony personel.

Omawiana zmywarka została zaprojektowana do użytku w stabilnym miejscu i jest przeznaczona wyłącznie do mycia elementów zastawy stołowej (talerze, patelnie, tace, kubki, szklanki i miski) oraz wszelkich innych przedmiotów niezbędnych w gastronomii, odpornych na wytwarzane przez urządzenie wysoką temperaturę i wilgoć. Każde inne zastosowanie jest zabronione i może być niebezpieczne.

Wszystkie osoby, które ze względu na stan fizyczny lub umysłowy, lub brak doświadczenia i niewystarczającą wiedzę nie są w stanie bezpiecznie obsługiwać zmywarkę, nie mogą jej używać bez nadzoru osoby odpowiedzialnej.

Producent uchyła się od wszelkiej odpowiedzialności za obrażenia na osobach i szkody na rzeczach wynikające z nieprzestrzegania zaleceń wskazanych w instrukcji, z powodu nieprawidłowego użytkowania, wprowadzenia zmian, nawet na jednej części urządzenia oraz stosowania nieoryginalnych części zamiennych.

1.2 Nazwa i adres producenta lub dystrybutora

Smeg S.p.A.

Via Leonardo da Vinci, 4 - 42016 Guastalla (RE) - Włochy Tel. +39 0522 8211 - Fax + 39 0522 821453

internet: www.smegfoodservice.com, email: foodservice@smeg.it

Nasi pracownicy Działu Sprzedaży dostarczą Państwu wszelkich informacji na temat cen i ofert specjalnych.

Nasz Dział Po-Sprzedażowy dostarczy Państwu wskazówek na temat prawidłowego funkcjonowania urządzenia oraz pomoże odnaleźć i skontaktować Państwa z najbliższym autoryzowanym Centrum Serwisowym. Całą ofertę wszystkich naszych produktów można znaleźć na stronie internetowej.

1.3 Deklaracja zgodności produktów z normami

Niniejsze urządzenie jest zgodne z obowiązującymi przepisami dotyczącymi bezpieczeństwa i spełnia wymogi Dyrektyw 2006/42/WE i 2004/108/WE.

Poza tym, zmywarka do naczyń została oznaczona zgodnie z Dyrektywą 2002/96/WE - Zużyty sprzęt elektryczny i elektroniczny (WEEE).



Po informacje na temat prawidłowej utylizacji, odzysku i recyklingu produktu zwrócić się do właściwego urzędu lokalnego lub do sprzedawcy, u którego zakupiono urządzenie.

Poprzez prawidłową utylizację urządzenia, użytkownik zapobiega potencjalnemu negatywnemu wpływowi na środowisko i zdrowie.

1.4 Размеры и размеры для установки (поднятые модели)

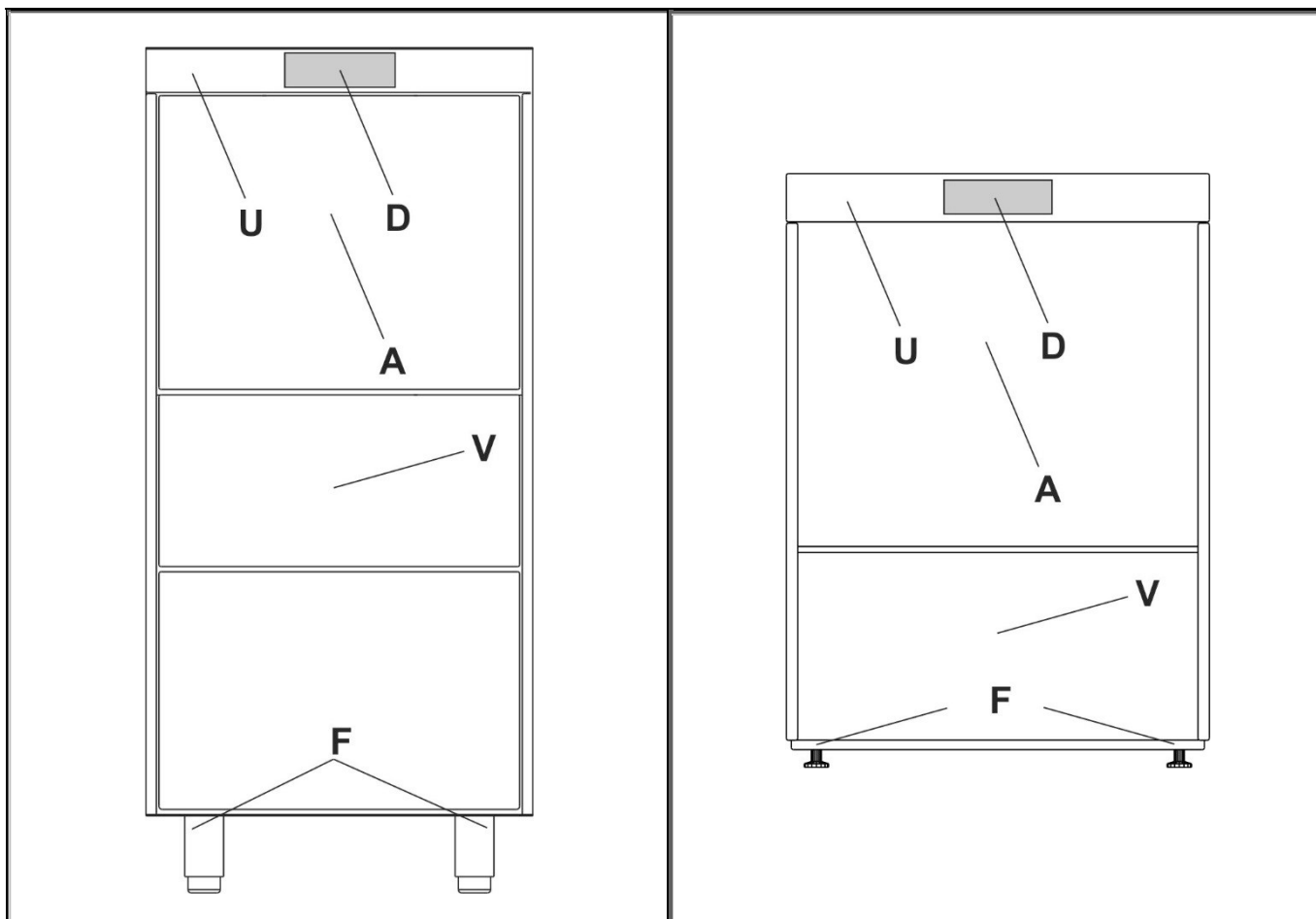

U POKRYWA (PŁYTA TOP))







D WYŚWIETLACZ I PANEL STEROWANIA

A PRZEDNIE DRZWICZKI DO WKŁADANIA/WYJMOWANIA NACZYŃ

V DRZWICZKI SERWISOWE

F REGULOWANE NÓŻKI

2 OZNACZENIA UŻYTE W INSTRUKCJI

	<p>Symbol wskazujący konieczność uważnego przeczytania wskazówek zawartych w instrukcji obsługi.</p>
	<p>Symbol umieszczony obok informacji ważnych dla zagwarantowania bezpieczeństwa osób i urządzenia.</p>
	<p>Symbol umieszczony na częściach, w których znajdują się elementy pod napięciem; wskazuje ryzyko porażenia prądem elektrycznym.</p>
	<p>Symbol taki umieszczany jest w pobliżu zacisku przyłącza zewnętrznego przewodu ekwipotencjalnego.</p>
	<p>Symbol znajduje się obok ważnych informacji. Dokładnie przeczytać przedstawione wskazówki i przestrzegać wskazanych procedur i zasad postępowania.</p>
	<p>Symbol jest umieszczony obok informacji i instrukcji technicznych skierowanych do wykwalifikowanego personelu, który dokonuje instalacji, wprowadzenia do użytku, próby technicznej i ewentualnych interwencji konserwacji nadzwyczajnej.</p>
	<p>Obecność tego symbolu wskazuje, że po zakończeniu eksploatacji urządzenia, należy go odesłać do centrum utylizacji w celu recyklingu, zgodnie z przepisami obowiązującymi w kraju zainstalowania urządzenia. W celu utylizacji urządzenia zwrócić się do wykwalifikowanego punktu zbiórki odpadów.</p>

3 OSTRZEŻENIA I INSTRUKCJE DOTYCZĄCE BEZPIECZEŃSTWA

Wskazane dalej ostrzeżenia i instrukcje zawierają ważne informacje, które należy uważnie przeczytać. Producent nie ponosi odpowiedzialności za szkody wynikające z nieprzestrzegania ostrzeżeń i instrukcji dotyczących bezpieczeństwa.

3.1 Prawidłowa instalacja

- Zmywarkę do naczyń musi zainstalować wykwalifikowany technik.
- Podczas przenoszenia i instalacji zmywarki zawsze używać środków ochrony indywidualnej (Ś.O.I.) odpowiednich do wykonywanej pracy.
- Nie instalować zmywarki, która została uszkodzona podczas transportu. W razie wątpliwości skontaktować się ze sprzedawcą.
- Jeżeli kabel zasilający jest uszkodzony, nie uruchamiać zmywarki.
- Nie instalować zmywarki w lokalach narażonych na mróz lub w takich, w których istnieje atmosfera wybuchowa (ATEX).
- Ewentualne akcesoria mogą być zainstalowane na urządzeniu tylko, jeżeli są autoryzowane przez producenta.
- Nie instalować zmywarki w pobliżu urządzeń emitujących wysoką temperaturę (np. palniki gazowe, piece itp.), ponieważ mogłoby to doprowadzić do uszkodzeń.
- Jeżeli zmywarka zostanie zainstalowana na podwyższeniu należy się upewnić, że podstawa i zmywarka są prawidłowo zamocowane; przyczyni się to do wyeliminowania ewentualnego zagrożenia.
- Bezpieczeństwo elektryczne będzie zagwarantowane wyłącznie wtedy, gdy zmywarka zostanie podłączona do przewodu ochronnego odpowiadającego wymogom obowiązujących przepisów dotyczących instalacji elektrycznych. W razie wątpliwości zlecić sprawdzenie instalacji wykwalifikowanemu elektrykowi.
- Na linii zasilania zmywarki należy zainstalować w łatwo dostępnej pozycji odłącznik i urządzenie zabezpieczające przed przetężeniami (wył. magnetotermiczny lub bezpieczniki). Urządzenie musi obsługiwać wyłącznie zmywarkę i być zgodne z jej znamionowymi wartościami danych elektrycznych.
- Nie podłączać zmywarki do sieci elektrycznej za pomocą przejściówek lub przedłużaczy, ponieważ nie gwarantują one wystarczającego bezpieczeństwa.
- Jeżeli zmywarka jest podłączona do sieci elektrycznej za pomocą wtyczki, musi być ona tego samego rodzaju co gniazdko, zgodna z charakterystyką znamionową urządzenia i obowiązującymi krajowymi przepisami dotyczącymi instalacji elektrycznych. Po zamontowaniu, wtyczka musi być łatwo dostępna.
- W celu podłączenia sieci wodociągowej używać wyłącznie nowych węży. Nie wolno stosować węży starych lub pochodzących z poprzednich instalacji.
- Podłączenie do odpływu musi być wykonane zgodnie z obowiązującymi krajowymi przepisami. Nieprawidłowe podłączenie może być przyczyną powrotu wody i w niektórych przypadkach zanieczyszczenia.
- Jeśli maszyna nie jest zainstalowana we wnęce, należy użyć zestawu FSG-PRF o kodzie 917839, aby zapewnić jej stabilność.

3.2 Bezpieczne użytkowanie

- Personel wyznaczony do użytkowania zmywarki musi być odpowiednio przeszkolony i poinformowany.
- Urządzenia nie mogą użytkować osoby niepełnoletnie i o ograniczonych zdolnościach fizycznych, zmysłowych lub psychicznych, nie posiadające doświadczenia i wiedzy. Takie osoby mogą używać urządzenie wyłącznie pod nadzorem osoby odpowiedzialnej za ich bezpieczeństwo.
- Nie pozostawiać otwartych drzwiczek zmywarki. Istnieje niebezpieczeństwo potknięcia lub zranienia się o ich krawędzie.
- Nie siadać i nie opierać się o otwarte drzwiczki. Urządzenie mogłoby się wyrócić lub ulec uszkodzeniu.
- Woda znajdująca się w zmywarce nie jest wodą pitną.
- Nie używać zmywarki do mycia lub moczenia produktów spożywczych.
- Nie używać wody znajdującej się w zmywarce do rozmrażania żywności nawet, jeżeli znajduje się w hermetycznie zamkniętych pojemnikach.
- Podczas stosowania zmywarki uważać na wysoką temperaturę, jaką osiągną naczynia po zakończeniu cyklu mycia.
- Po otwarciu drzwiczek może dojść do rozbryzgów gorącej wody.
- Noże i ostre narzędzia kuchenne należy włożyć do kosza, skierowane do dołu lub położone poziomo, uważając, aby nie wystawały.
- Zmywarka nadaje się do użycia wyłącznie przy zastosowaniu wody i detergentów przeznaczonych do profesjonalnych zmywarek. Stosowanie innych produktów może uszkodzić zarówno naczynia jak i urządzenie.
- Nie używać zmywarki z rozpuszczalnikami organicznymi lub łatwopalnymi płynami. Nie wkładać naczyń pobrudzonych popiołem, woskiem i farbami.
- Podczas obchodzenia się z detergentami, dokładnie stosować się do wskazówek dostarczonych przez ich producentów.
- Zawsze trzymać w pobliżu ich karty charakterystyki, aby w razie konieczności, operator mógł je natychmiast skonsultować.
- Połknięcie lub wdychanie detergentów może doprowadzić do poważnych uszkodzeń nosa, ust i gardła. W przypadku połknięcia lub przedostania się detergentu do dróg oddechowych, należy się natychmiast zwrócić do lekarza.

3.3 Prawidłowa konserwacja

- Nie wolno czyścić urządzenia używając strumienia wody, myjki ciśnieniowej lub parowej.
- Przed przystąpieniem do jakiegokolwiek czynności konserwacyjnej na urządzeniu, należy je odłączyć od sieci zasilania elektrycznego. Przypadkowe dotknięcie komponentów elektrycznych pod napięciem może być bardzo niebezpieczne.
- Nigdy nie otwierać obudowy zmywarki. Niebezpieczeństwo porażenia prądem. Tylko wykwalifikowany technik ma dostęp do wewnętrznych części zmywarki.
- Zmywarka do naczyń może być naprawiona wyłącznie przez autoryzowany serwis techniczny. Nieprawidłowo wykonane naprawy mogą doprowadzić do uszkodzenia urządzenia lub stanowić zagrożenia dla operatora.
- Zabronione jest wprowadzanie wszelkich zmian na obwodach elektrycznych lub strukturze urządzenia. Producent uchyla się od jakiegokolwiek odpowiedzialności za szkody wynikające z wykonania czynności innych niż te autoryzowane.
- Wymienić ewentualne uszkodzone części wyłącznie na oryginalne części zamienne. Producent uchyla się od wszelkiej odpowiedzialności i nie odpowiada za szkody wynikające z zastosowania nieoryginalnych części zamiennych.
- Aby uniknąć wszelkiego ryzyka kabel zasilający może wymienić, gdy to konieczne, tylko producenta lub autoryzowane centrum serwisowe, zgodnie z charakterystyką wskazaną na schemacie elektrycznym załączonym do urządzenia, aby uniknąć wszelkiego ryzyka.

4 CHARAKTERYSTYKA PRODUKTU

4.1 Gabaryty i wymiary do montażu (pod blatem)

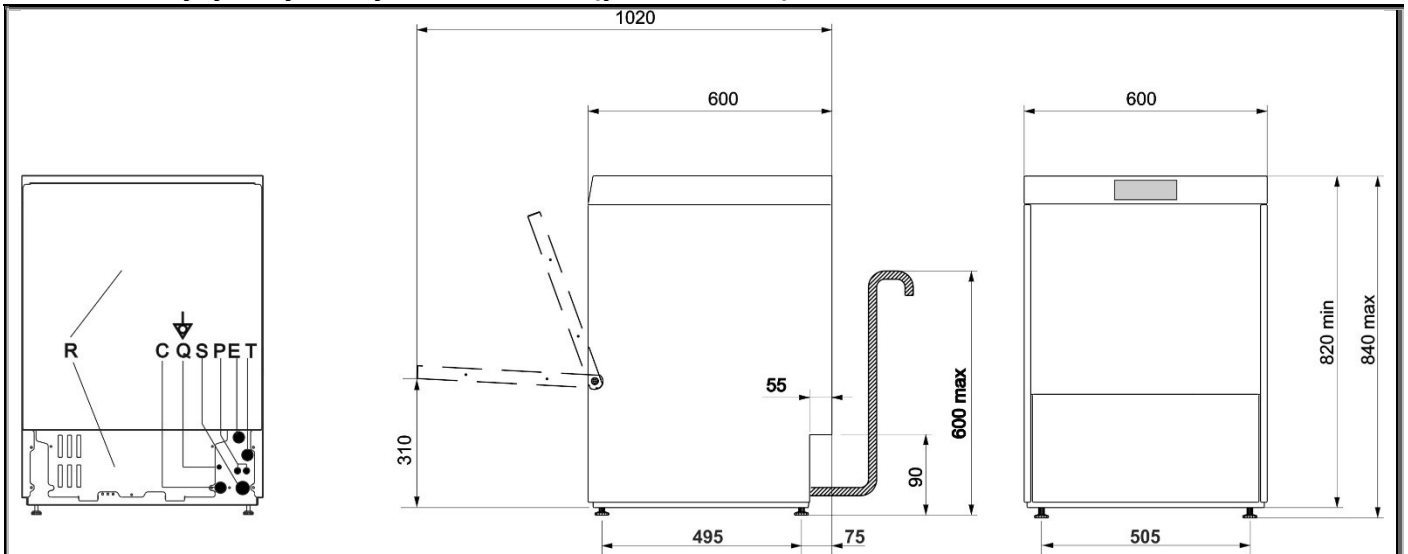

R	PANNEL TYLNY	E	KABEL ELEKTRYCZNY
C	RURA WODOCIĄGOWA	P	RURY PERYSTALTYCZNE
Q ↓	ZACISK DO ZEWNĘTRZNEGO PRZEWODU EKWIPOTENCJALNEGO.	S	RURA ODPIŁYWOWA
T	KABEL ELEKTRYCZNY ZEWNĘTRZNE DOZOWNIK		

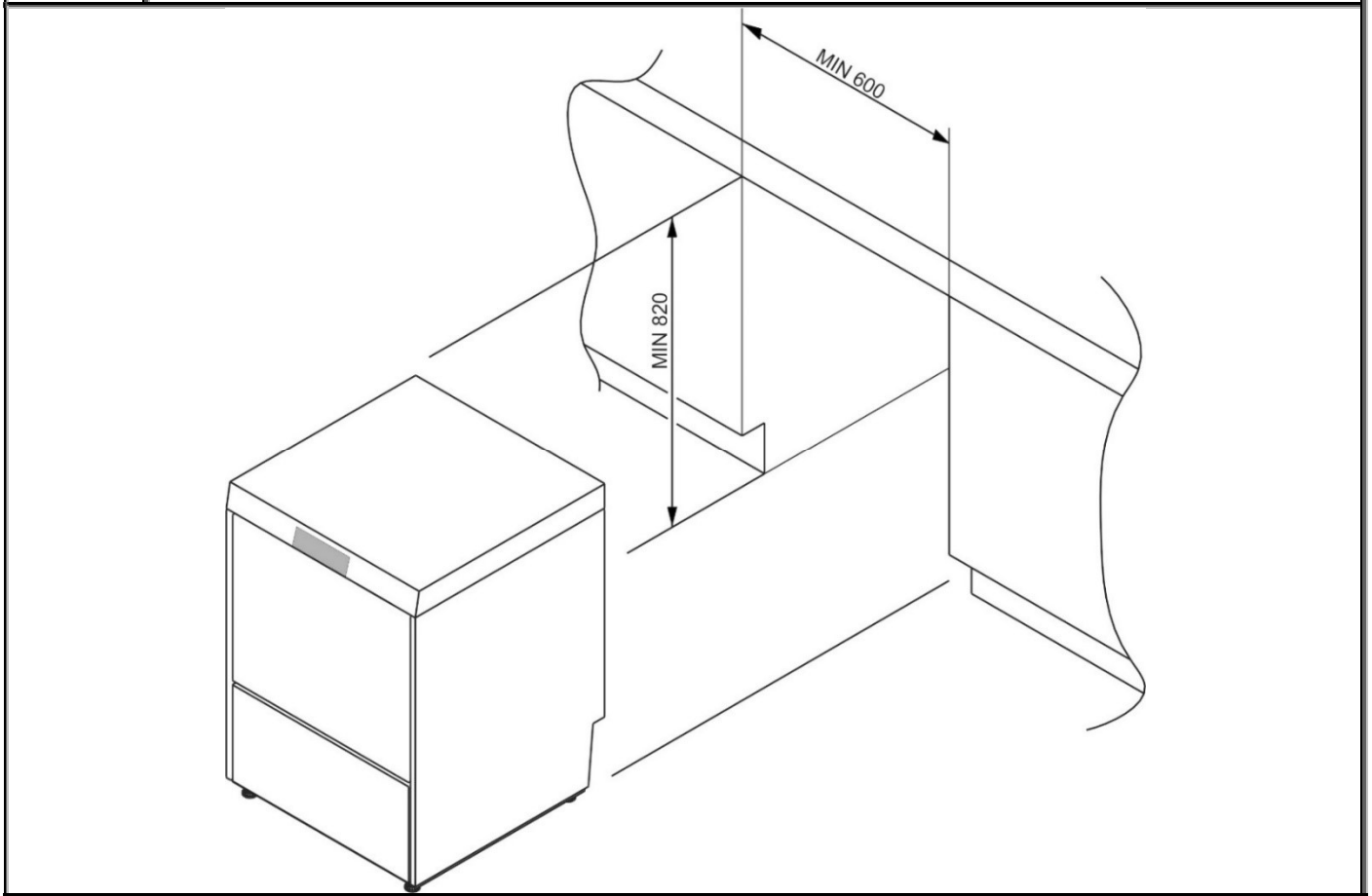

4.2 Gabaryty i wymiary do montażu (modele podniesione)

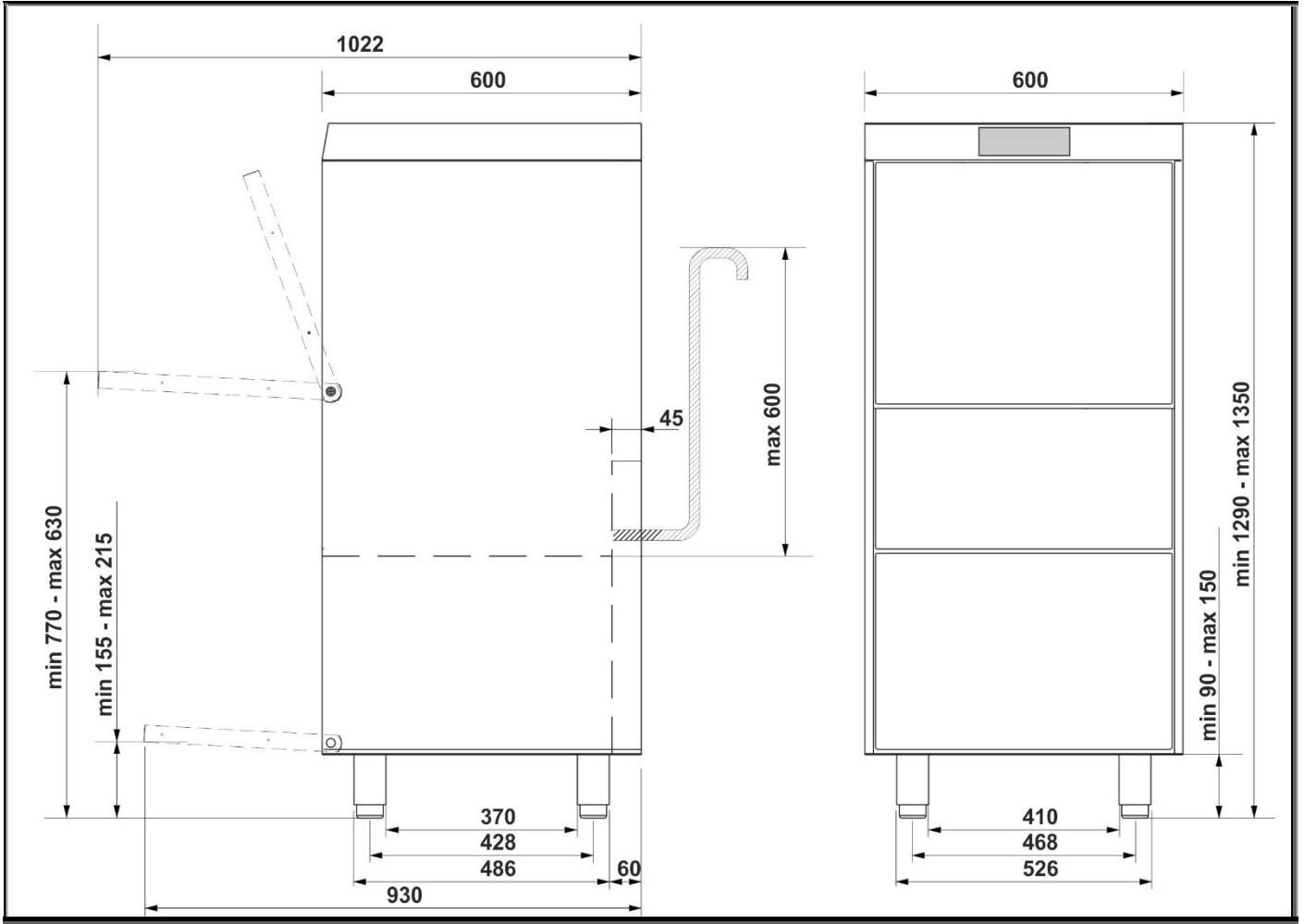

R	PANNEL TYLNY	
C	RURA WODOCIĄGOWA	
Q	ZACISK EKWIPOTENCJALNY	
E	KABEL ELEKTRYCZNY	
P	RURY PERYSTALTYCZNE	
S	RURA ODPLYWOWA	
T	KABEL ELEKTRYCZNY ZEWNĘTRZNE DOZOWNIK	

4.3 Dane techniczne

Zasilanie elektryczne	-	Patrz tabliczka danych i schemat elektryczny załączony do maszyny
Ciśnienie wody zasilającej	-	
Temperatur wody zasilającej	-	
Użytkowanie	-	Wewnętrzna
Maksymalna wysokość n.p.m.	m	2000
Temperatura otoczenia	°C	10 - 35
Wilgotność względna		80% w temperaturze do 25 °C ze zmniejszeniem liniowym do 50% w temperaturze 35 °C
Twardość wody zasilającej (modele ze zmiękczaczem wody)	°f/°d/ppm	≤ 60/≤ 34/≤ 600
Twardość wody zasilającej (modele bez zmiękczacza wody)	°f/°d/ppm	≤ 3/≤ 5/≤ 30
Natężenie przepływu na zasilaniu wodą (modele z pompą do płukania)	l/min	min 6
Natężenie przepływu na zasilaniu wodą (modele bez pompy do płukania)	l/min	min 12
Łącznik węża doprowadzającego	-	gwintowany 3/4 "
Minimalna średnica odpływu	mm	25
Wysokość odpływu (od powierzchni ustawienia urządzenia)	mm	max 600
Zużycie wody podczas cyklu płukania	l	3.2
Pojemność bojlera	l	6
Pojemność zbiornika	l	11
Poziom hałasu	LpA	< 60 dB(A)
Stopień ochrony	IPX	4
Waga netto	kg	~ 60/85
Typ kabla zasilającego	◀HAR▶	H07RN-F

5 PRZYGOTOWANIE URZĄDZENIA DO UŻYTKU

Przenieść zmywarkę do miejsca instalacji, usunąć opakowanie, sprawdzić integralność całego urządzenia i jego komponentów; w przypadku uszkodzeń należy o nich pisemnie powiadomić przewoźnika. Podczas rozpakowywania urządzenia nie wolno zostawiać żadnych elementów opakowania (plastikowe folie, styropian, gwoździe, itp.) w zasięgu dzieci i zwierząt, ponieważ stanowią potencjalne zagrożenie. Wszystkie zastosowane materiały opakowaniowe są przyjazne dla środowiska. Można je przechować lub przekazać do utylizacji do specjalistycznych centrów utylizacji odpadów. Elementy z tworzyw sztucznych nadające się do utylizacji są oznaczone w następujący sposób:

PE polietylen: zewnętrzna folia opakowaniowa, torba plastikowa zawierająca instrukcje, folie ochronne.

PP polipropylen: taśmy wiążące.

PS styropian: narożniki, górna część opakowania.

Drewniane i tekturowe elementy można zlikwidować zgodnie z odpowiednimi przepisami lokalnymi.



Wszystkie opisane w niniejszej sekcji czynności muszą być wykonane lub nadzorowane przez wykwalifikowany personel, który dokona instalacji i pierwszego uruchomienia zmywarki.

5.1 Ustawienie i instalacja

Ustawić zmywarkę w żądanym miejscu i zdjąć z niej folię ochronną. Wypoziomować urządzenie (przy pomocy poziomicy) używając czterech regulowanych nóżek, aby zagwarantować stabilność. Jeżeli zmywarka zostanie zainstalowana na podwyższeniu należy się upewnić, że podstawa i zmywarka są prawidłowo zamocowane; przyczyni się to do wyeliminowania ewentualnego zagrożenia.



Instalacja i lokal, w którym zostanie zainstalowana zmywarka muszą być zgodne z obowiązującymi przepisami.



Jeżeli zmywarka będzie zamontowana obok innego urządzenia, należy również sprawdzić zalecenia jego producenta.



Zainstalowanie w innych warunkach niż przewidziane musi być zatwierdzone przez producenta.



W strefie wokół zmywarki można stosować wyłącznie meble przeznaczone do profesjonalnego użytku. Inne rodzaje mebli mogłyby ulec uszkodzeniu.

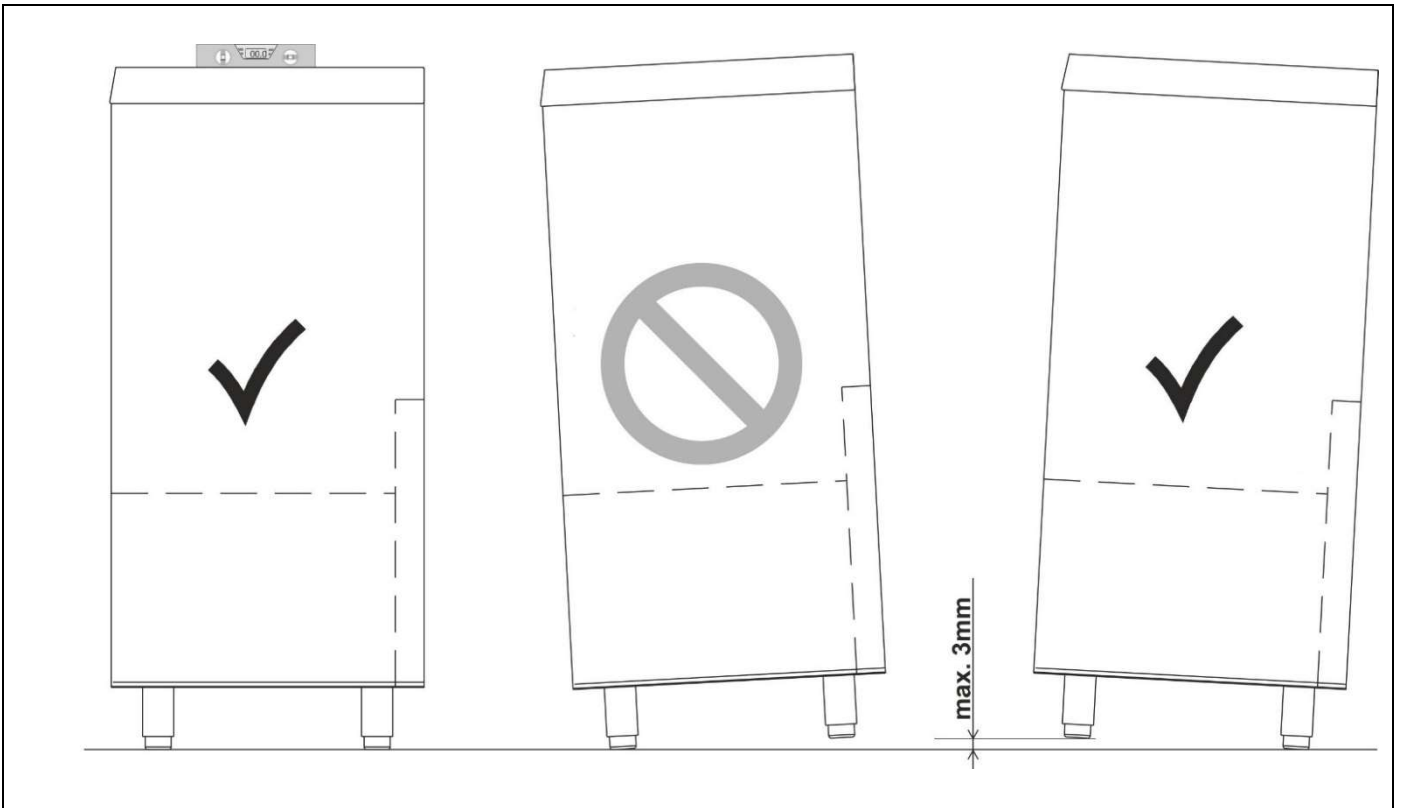
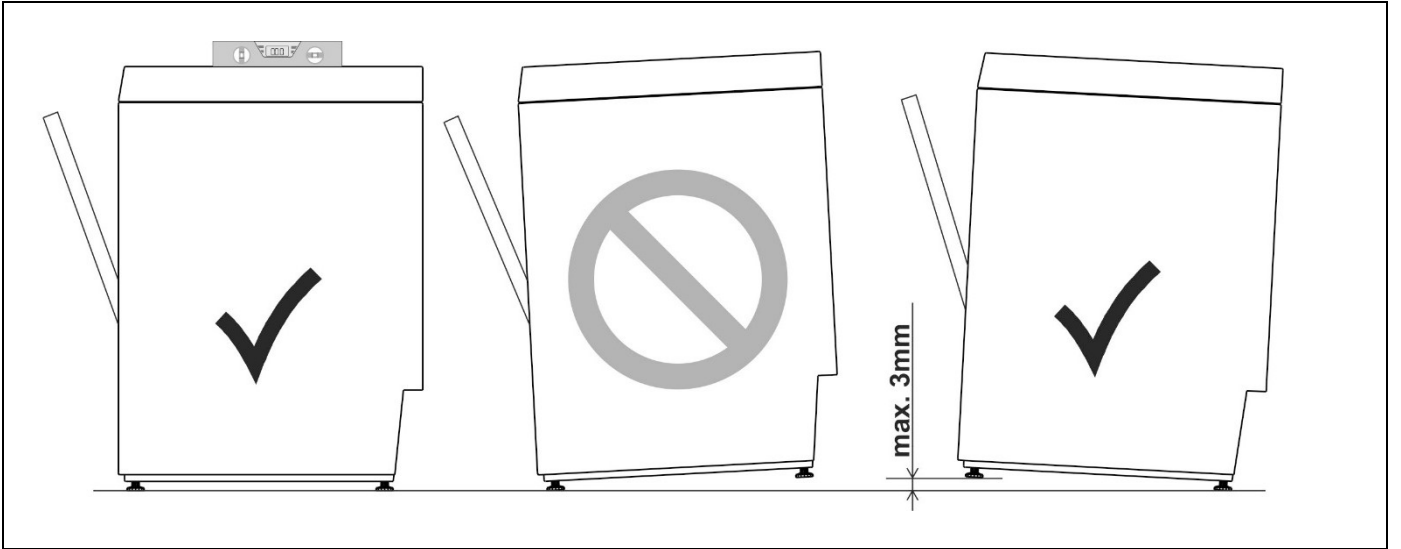

5.2 Podłączenie do sieci wodociągowej

Sprawdzić, czy ciśnienie, natężenie przepływu i temperatura wody zasilającej są zgodne z danymi technicznymi zmywarki. Jeżeli ciśnienie dynamiczne przekracza granicę wskazaną w danych technicznych, konieczne jest zainstalowanie reduktora ciśnienia. Jeżeli ciśnienie jest niższe, w celu zagwarantowania jak najlepszych osiągnięć, może się okazać konieczne zainstalowanie odpowiedniej dodatkowej pompy. Podłączyć wąż doprowadzający wodę do kruska z gwintowaną złączką $\frac{3}{4}$ " gaz, zakładając znajdujący się w wyposażeniu filtr „A”. Po zakończeniu instalacji kurek musi być łatwo dostępny.

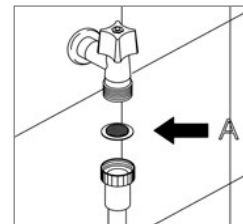

W celu podłączenia sieci wodociągowej używać wyłącznie nowych węży. Nie wolno stosować węży starych lub pochodzących z poprzednich instalacji.



Jeżeli sieć wodociągowa była nieużywana przez długi okres czasu lub były przeprowadzone na niej interwencje, przed podłączeniem węża zasilającego usunąć z przewodów powietrze i zanieczyszczenia przepłukując je wodą.

5.3 Podłączenie do odpływu

Zmywarka jest wyposażona w pompę spustową i przystosowana do montażu z odpływem zarówno na ścianie jak i w posadzce. Przed podłączeniem węża sprawdzić, czy przekrój i wysokość odpływu w ścianie są zgodne z danymi technicznymi zmywarki. Podłączyć wąż odpływowy zmywarki uważając, aby nie był zagięty, skręcony lub zgnieciony. Ponieważ temperatura odprowadzanej wody może być bardzo wysoka, końcówka węża odpływowego musi być przymocowana do odpływu za pomocą znajdujących się w wyposażeniu opasek.



Podłączenie do odpływu musi być wykonane zgodnie z obowiązującymi krajowymi przepisami. Nieprawidłowe podłączenie może być przyczyną powrotu wody i w niektórych przypadkach zanieczyszczenia.



Nie wolno stosować przedłużeń na wężu odpływowym dostarczonym z maszyną. Ewentualne przedłużenie mogłoby doprowadzić do problemów w odprowadzaniu wody.

5.4 Podłączenie do sieci elektrycznej

Podłączenia elektrycznego zmywarki może dokonać wyłącznie upoważniony i wykwalifikowany personel, zgodnie z obowiązującymi przepisami. Poza tym, należy przestrzegać wskazówek technicznych dotyczących podłączenia załączonych do zmywarki. Znamionowe dane elektryczne zmywarki wskazano na tabliczce danych technicznych. Na linii zasilania zmywarki należy zainstalować odłącznik o rozstawie pomiędzy stykami odpowiednimi do kategorii przepięciowej II i urządzenie zabezpieczające przed przetężeniami (wył. magnetotermiczny lub bezpieczniki); muszą się znajdować w łatwo dostępnej pozycji. Urządzenia te muszą obsługiwać wyłącznie zmywarkę i być zgodne z jej znamionowymi właściwościami elektrycznymi. Przed uruchomieniem zmywarki, należy przeprowadzić test funkcjonalności na urządzeniach bezpieczeństwa. Jeżeli zmywarka jest podłączona do sieci elektrycznej za pomocą wtyczki, musi być ona tego samego rodzaju co gniazdko, zgodna z charakterystyką znamionową urządzenia i obowiązującymi krajowymi przepisami. Po zamontowaniu wtyczka musi być łatwo dostępna.



Bezpieczeństwo elektryczne będzie zagwarantowane wyłącznie, gdy zmywarka zostanie podłączona do przewodu ochronnego odpowiadającego wymogom obowiązujących przepisów dotyczących instalacji elektrycznych. W razie wątpliwości zlecić sprawdzenie instalacji wykwalifikowanemu elektrykowi.



Non allacciare la lavastoviglie alla rete elettrica con adattatori o prolunghe poiché potrebbero dare origine a surriscaldamenti pericolosi.



Podłączyć urządzenie do złącza ekwipotencjalnego. Zacisk ekwipotencjalny znajduje się u dołu w tylnej części urządzenia i oznaczony jest symbolem ⚡.



La lavastoviglie è priva di tensione solamente quando il sezionatore è disinserito o, per le macchine munite di spina, la spina è scollegata.

6 PIERWSZE URUCHOMIENIE

6.1 Pierwsze uruchomienie

System ochrony elektrycznej musi przejść test funkcjonalności, zanim urządzenie zostanie oddane do eksploatacji.

Urządzenie musi być zainstalowane i / lub skontrolowane przez wykwalifikowany personel, który uruchomi urządzenie po raz pierwszy i przekaze podstawowe informacje obsługi.

6.2 Przygotowanie do użycia (ważne)

Dozownik nabtyszczacza jest wyposażony we wszystkich modelach, szuflada na detergenty jest dostępna tylko na niektórych.

Jeśli obecne są oba dozowniki na detergenty umieścić na miejscu od zewnętrznej pojemnik na środek czystości i nabtyszczacz i włożyć do nich odpowiednie przewody wlotowe od tyłu urządzenia. Czerwony wąż: środek czystości, wąż niebieski: nabtyszczacz.

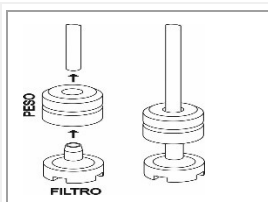

Przed włożeniem rurek do pojemników na detergenty (środek czystości i nabtyszczacz), dopasować wagę (niezbędne aby zapewnić, że zawsze zostaną dobrze pobrane detergenty z dna zbiorników) i filtry na ich końcach, jak pokazano na rysunku obok. Jeśli dozownik detergentu nie jest fabrycznie zamontowany, może być dodatkowo zamówiony odpowiedni model i zainstalowany później.



W przypadku, gdy rodzaj detergentów (środka czystości lub środka nabtyszczającego) zostanie zmieniony, **OBOWIĄZKOWO** należy wypłukać pompy perystaltyczne poprzez umieszczenie zewnętrznych rur ssących w wodzie przez kilka cykli. Zawsze należy stosować tylko produkty specjalnie zalecane do użytku do profesjonalnych zmywarek. Niezastosowanie się do tego zalecenia powoduje **utrata gwarancji** na uprawnienia do wymiany systemu wodnego. Zalecana jest wymiana przez serwis co 12 miesięcy lub co 15.000 cykli myć wewnętrznej rury pomp perystaltycznych do pobierania detergentów.

6.3 Korzystanie ze zmiękczacza wody (tylko w modelach posiadających tę funkcję)



Ilość wapna w wodzie (co wyznacza jej twardość) powoduje białawe znaki na suchych naczyniach oraz tendencje do utraty połysku z czasem. Zmywarka jest wyposażona w automatyczny środek zmiękczejący wodę, który usuwa te substancje, które powodują twardość wody, przy pomocy i stosowania soli ochronnej do zmywarek.



Za pierwszym razem kiedy zmywarka jest w użyciu, należy wlać do zbiornika litr wody z solą. Ilekroć, gdy zbiornik jest napełniony, zawsze zadbać o to aby korek był zawsze prawidłowo zamknięty. Mieszanka wody i środka czystości nie może dostać się do zbiornika z solą, może to negatywnie wpłynąć na działanie układu regeneracji urządzenia. W takim przypadku gwarancja przepadnie.

7 PANNEL STEROWANIA

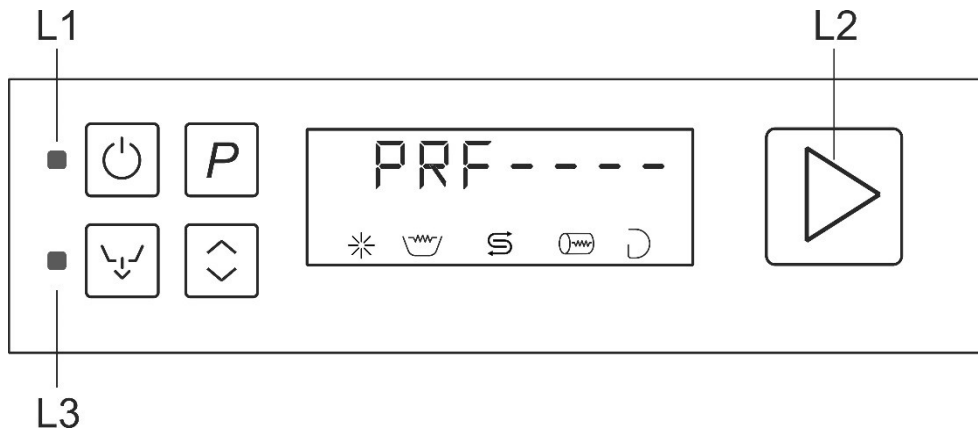

	Przycisk on off
	Przycisk wybierania programów
	Przycisk uruchomienia POTWIERDZENIE/PAUZA
	Przycisk całkowitego opróżnienia (zbiornik i bojler)
	Przycisk wybierania dodatkowych funkcji
	L1 Lampka kontrolna zasilania sieci
	L2 Wskaźnik zmywarki funkcjonującej, cykl w toku, FILL w toku.... (niebieski), gotowa do pracy (zielony) usterka (czerwony)
	L3 Lampka kontrolna spustu w toku
	Symbol braku środka nabtyszczającego (jeśli przewidziany jest system wykrywania zewnętrznego poza zmywarką)
	Symbol opornika zbiornika w trakcie funkcjonowania
	Symbol braku soli (tylko w razie obecności systemu zmiękczenia)
	Symbol opornika bojlera w trakcie funkcjonowania
	Symbol braku detergentu (jeśli istnieje system wykrywania zewnętrznego poza zmywarką)

Wskaźnik L2

Światło zielone: zmywarka gotowa

Światło niebieskie: zmywarka pracuje (mycie w toku, FILL w toku....)

Światło czerwone: sygnalizacja nieprawidłowości funkcjonowania

Instrukcje są ważne dla modeli "podblatowych" i kapturowych, więc w niektórych częściach podręcznika są wskazane operacje, które mogą odnosić się do jednej lub drugiej typologii, w zależności od zakupionego modelu (np. otwieranie drzwi/podnoszenie kaptura....).

	<p>Przy włączeniu panelu elektrycznego na wyświetlaczu pojawia się typ zmywarki (PRF 400, PRF 500, CAPOTE.....), a następnie wersja oprogramowania i zainstalowanej aktualizacji.</p>
	<p>Jeśli zmywarka jest już zasilana, naciśnięcie przycisku on/off ukazuje bezpośrednio wersję oprogramowania i zainstalowanej aktualizacji.</p>

7.1 SET-UP (Tylko uprawniony personel)





Set-up



Podczas pierwszego uruchomienia zadbać o ustawienia lub regulację funkcji/parametrów podanych poniżej:

Procedura zmiany parametrów urządzenia



Przy pustym zbiorniku

- 1- Włączyć urządzenie, na wyświetlaczu pojawia się "FILL" i rozpoczyna się faza napełniania.
- 2- Otworzyć drzwi/podnieść kaptur (w zależności od modelu), na wyświetlaczu pojawi się napis "CLOSE".
- 3- Nacisnąć i przytrzymać przycisk  przez 5/7 sekund, a po pojawieniu się ---- na wyświetlaczu, zwolnić i ponownie nacisnąć przycisk , aby wejść do menu głównego ustawień karty elektronicznej.

Przy zbiorniku pełnym i drzwiach/kapturze otwartych

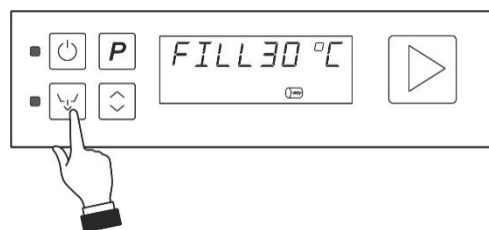
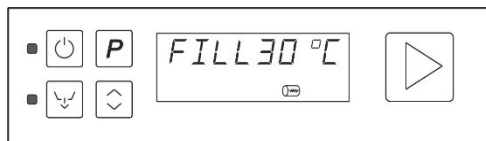
- 1- Nacisnąć i przytrzymać przycisk  przez 5/7 sekund, a po pojawieniu się ---- na wyświetlaczu, zwolnić i ponownie nacisnąć przycisk , aby wejść do menu głównego ustawień karty elektronicznej.





Teraz można uwidocznić wszystkie modyfikowalne parametry, naciskając sekwencyjnie przycisk . Nacisnąć przycisk , aby wybrać żadaną wartość dla każdego parametru. Aby potwierdzić żadaną wartość, wystarczy wyjść z menu lub przejść do następnego parametru, naciskając .

Automatyczne wyjście z menu ustawień: poczekać **około 3 minut**, bez użycia elementów sterujących.



Ręczne wyjście z menu ustawień: nacisnąć i przytrzymać wciśnięty przycisk **ON/OFF**, aż do **sygnału** - zmywarka się wyłączy.

7.2 Parametry modyfikowalne

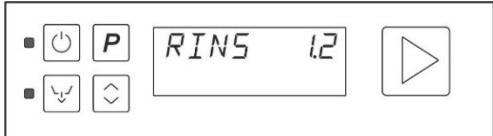
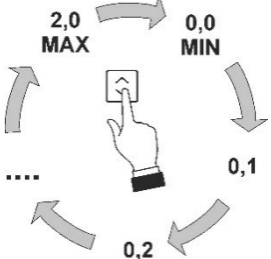

Ilustracje są orientacyjne. Dostępne minimalne i maksymalne temperatury są uzależnione od modelu (zmywarka do szkła, naczyń, podblatowa, kapturowa....).

<p>Temperatura płukania (Temperatura bojlera)</p> 	<p>Temperatura zmywania (temperatura zbiornika)</p> 
<p>Uwaga: temperatury zbiornika i bojlera wskazywane na wyświetlaczu mogą różnić się od rzeczywistych o kilka stopni, zwłaszcza w fazach przejściowych (zaraz po zakończeniu FILL, bezpośrednio po zakończeniu cyklu, itp.) z powodu bezwładności cieplnej sond detekcyjnych.</p>	

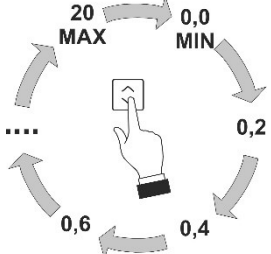

Regulacja dozowania środka nabtyszczającego (opcjonalna, jeśli zainstalowana)

		<p>Za każdym razem  jest naciskany, wartość zmienia się od 0,1 g/l maks. do 2 g/l.</p> <p>Domyślnie: 1,2 g/l.</p>
--	--	---

Regulacja dozowania detergentu (opcjonalna, jeśli zainstalowana)

		<p>Za każdym razem  jest naciskany, wartość zmienia się od 0,2 g/l maks. do 20 g/l.</p> <p>Domyślnie: 2,6 g/l.</p>
---	---	--

Funkcja autostart

	<p>Jeśli ustawiona na "on", cykl uruchomi się po zamknięciu drzwi/kaptura.</p> <p>Jeśli ustawiona na "off", cykl uruchomi się po potwierdzeniu przyciskiem start .</p>
---	---

Regulacja częstotliwości regeneracji (modele z systemem zmiękcżającym)

* Wartość domyślna: **H03**; zmienić funkcjonujący parametr w zależności od stopnia twardości wody z sieci zasilającej.

Przy pierwszym użyciu konieczne jest napełnienie wodą pojemnika soli, a później po prostu dodawanie odpowiedniej soli regenerującej w razie potrzeby.

Tabela ustawień twardości wody

	Ppm-mg/l	Twardość °dH w stopniach niemieckich	Twardość °df w stopniach francuskich	Poziom regulacji
	Regeneracja wyłączona			
	150	8,5	15	H01
	200	11	20	H02
	300	17	30	* H03
W przypadku wartości powyżej 60°f należy używać zewnętrznego urządzenia do uzdatniania wody, a częstotliwość regeneracji musi zostać ustawiona na H00.	400	22,5	40	H04
	500	28	50	H05
	600	33,5	60	H06

Ważne:
Podczas normalnej pracy zmywarka wykona kilka cykli zmywania jednocześnie z fazami regeneracji, podczas których (5-6 cykli) doprowadzona woda nie będzie poddawana regeneracji, jednak nie będzie to wpływało na jakość mycia.

Płukanie dodatkowe

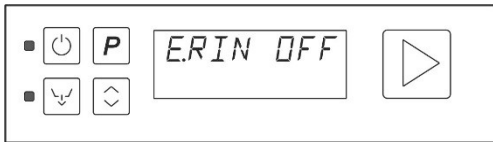
	<p>Cykl płukania zostanie wydłużony o 10 sekund, w porównaniu ze standardem dla każdego cyklu zmywania.</p> <p>On: włączony - OFF: wyłączony.</p>
---	---

Cykl "czysta woda"

	<p>Włączenie tej opcji przewiduje całkowite usunięcie wody ze zbiornika i ponowne napełnianie go czystą wodą podczas każdego cyklu zmywania. Czas trwania tej operacji zależy od temperatury wody zasilającej.</p> <p>On: włączony - OFF: wyłączony.</p> <p>Adnotacja: długotrwałe stosowanie tej opcji powoduje zwiększenie zużycia detergentu i środka nabłyszczającego.</p>
---	--

Termostop

	<p>Ustawiony na "on" = temperatura minimalna płukania zgodnie z ustawieniem (patrz wyżej temperatura bojlera), niezależnie od temperatury wody wlotowej; nominalny czas cyklu może być przedłużony o kilka sekund.</p> <p>Ustawiony na "off" = minimalna temperatura płukania może być o kilka stopni niższa niż ustawienie, jeśli nie stosuje się dopływu wody cieplej.</p>
---	--

 W przypadku wyłączenia systemu termostop ° t płukania nie jest już kontrolowana i użytkownik jest odpowiedzialny za zapewnienie utrzymania °t minimalnych poprawnych dla zbiornika i bojlera, w szczególności zaleca się sprawdzanie temperatury wody na wlocie; Patrz także rozdział "nieprawidłowości" - w pozycji zmywanie/suszenie niewystarczające, piana w zbiorniku : przywrócić °t Stop ON i/lub podłączyć urządzenie do wody cieplej.

Napełnianie (FILL) szybkie (FST) lub ekonomiczne (ECO)

	<p>Szybki start (FST): pozwala uruchomić urządzenie w krótszym czasie niż standardowy; wymaga to większego zużycia wody niż przy pierwszym uruchomieniu.</p> <p>Star eco (ECO): uruchomienie urządzenia w czasie standardowym, bez dodatkowego zużycia wody.</p> <p>On: włączony - OFF: wyłączony.</p>
--	---

Licznik wykonanych cykli

	<p>Ukazuje całkowitą liczbę wykonanych przez zmywarkę cykli, od momentu jej instalacji.</p> <p>Parametr ten nie może być zmieniony ani zresetowany, chyba że nastąpi przeprogramowanie oprogramowania.</p>
---	---

Personalizacja czasu trwania programu USER. (opcjonalnie, tylko gdy przewidziano)

	<p>Wyłącznie program USER. jest konfigurowalny. Jeśli, przeglądając parametry konfiguracyjne, pojawi się USER.P1, P2 z dwoma kreskami (np. P2--). Naciskać przycisk P aż do pojawienia się USER z okresem trwania (np. USER. 03.10).</p>
---	---

Ustawianie czasu ssania pary (opcjonalne, jeśli zainstalowane)



	<p>Wyświetlanie i ustawianie czasu ssania pary wodnej.</p>
---	--

Ustawienie serwisowe (tylko dla Serwisu fachowego)

	<p>Zobacz informacje nt. Smegtech</p>
---	--

7.3 Aktywacja pomp perystaltycznych - szybkie napełnianie obwodu wydzielania detergentu i środka nabłyszczającego.

Wykonać po procedurze modyfikacji parametrów wyjaśnionej w poprzednim rozdziale.

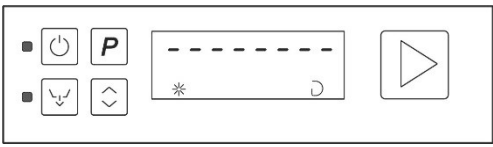
<p>Przy zmywarce zasilanej i zbiorniku pełnym naciskając na przycisk on/off  przez kilka sekund, po pojawieniu się ----- na wyświetlaczu zwolnić przycisk, a następnie nacisnąć ponownie szybko w ciągu 0,5 sekundy. Urządzenia perystaltyczne pracują do momentu ponownego naciśnięcia tego samego przycisku, lampki kontrolne symbolu środka nabłyszczającego i detergentu migają na przemian podczas całego okresu aktywacji; wziąć pod uwagę, że urządzenia perystaltyczne środka nabłyszczającego wykonuje napełnianie obwodu w ciągu ok. 7 minut, na detergent wystarczą 2 minuty. Pobrać następnie ze zbiornika (1 detergent i 1 nabłyszczacz) przez pierwsze 5 minut tylko środek nabłyszczający, a potem w ciągu ostatnich 2 minut również detergent.</p>	 
---	--



W niektórych modelach, podczas operacji setup, może pojawić się komunikat "door" (autodiagnoza karty elektronicznej przy zamykaniu zmywarki). Aby zresetować komunikat, otworzyć i zamknąć zmywarkę. Jeżeli komunikat powtarza się, skontaktować się serwisem technicznym.

8 NIEPRAWIDŁOWOŚCI UWIDACZNIANE NA WYŚWIETLACZU (DLA SERWISOWCÓW)

Zmywarka jest w stanie zasygnalizować szereg usterek ukazanych na wyświetlaczu. Jeśli problem nie ustąpi po wyłączeniu i ponownym włączeniu, należy postępować jak opisano poniżej:

Er 04	Usterka czujnika temperatury w zbiorniku	Czujnik temperatury w zbiorniku odłączony lub nie działa.
Er 05	Usterka napełniania wody w zbiorniku	<p>- Zbiornik nie został napełniony wystarczająco w odpowiednim czasie: sprawdzić zawór dopływu wody, ciśnienie wody zasilającej, czystość filtra wlotu wody, czystość dysz płukających, ewentualnie czy wąż poboru wody nie jest uszkodzony. Jeśli problem nie ustąpi podczas "FILL"/"NAPEŁNIENIE":</p> <p>- uszkodzony presostat poziomu roboczego zbiornika (zawsze wskazuje pusty: sprawdzić, czy interweniuje presostat bezpieczeństwa zbiornika).</p> <p>- wyciek wody z węża podłączonego do syfonu, jeśli problem dalej trwa, sprawdzić podczas pracy zmywarki.</p> <p>- zawór węża spustowego zatkany brudem: całkowite opróżnienie zbiornika nastąpi po zakończeniu programu zmywania.</p>
Er 06	Wadliwy spust wody	<p>Sprawdzić:</p> <ul style="list-style-type: none"> - czystość filtrów; przeszkody, zgięcia i zawężenia węża spustowego. - ewentualne zapchania węża spustowego (zablokowany przez brud). <p>W przypadku nie rozwiązania problemu, skontaktować się serwisem technicznym.</p>
Er 23	Temperatura bojlera nie wzrasta, jak powinna	<p>Problem może się pojawić, gdy woda jest ciągle wpompowywana do zbiornika (przyczyny są takie same jak przy "Er 05" - patrz wyżej) Jeśli elementy grzewcze bojlera są uszkodzone, może być to spowodowane pracą bez wody w bojlerze – presostat wskazuje że jest pełny przy bojlerze pustym: - Uszkodzony element grzewczy bojlera – usterka stycznika – otworzyć bojler ostrożnie od strony termostatu. – uszkodzony czujnik temperatury bojlera lub niewłaściwe ustawienie zmywarki – awaria przełącznika płyty głównej, Ważne: Jeśli elementy grzewcze bojlera są uszkodzone, może być to spowodowane pracą bez wody w bojlerze a presostat wskazuje że jest pełny przy bojlerze pustym: sprawdzić syfon bojlera i/lub presostat i w razie potrzeby wymienić.</p>
Er 24	Usterka czujnika temperatury w bojlerze	Czujnik temperatury w bojlerze jest odłączony lub nie działa

Er 25	Usterka uzupełniania wody w bojlerze	<p>Napełnienie bojlera nie osiągnięte w odpowiednim czasie: sprawdzić zawór dopływu wody, ciśnienie wody zasilającej, wyczyścić filtr na wlocie wody, ewentualnie uszkodzenia węża poboru wody, lub sprawdzić w kolejności:</p> <ul style="list-style-type: none"> - uszkodzony presostat w bojlerze (pokazuje zawsze pusty), - cieknie woda lub wąż jest odłączony (woda dostaje się do węża) - nieprawidłowe ustawienie menu serwisowego "rP"
Er 26	Usterka opróżniania wody w bojlerze	<ul style="list-style-type: none"> - sprawdzić czystość ramion natryskowych - uszkodzony presostat w bojlerze (pokazuje zawsze pełny) - cieknie woda lub wąż jest odłączony (woda dostaje się do węża) - usterka pompy do płukania (jeśli jest na wyposażeniu w modelu)
Er 27	Usterka opróżniania wody w bojlerze – przy pełnym zbiorniku Lub bojler pełny w modelach bez pompy płukania	<p>Uszkodzony presostat w bojlerze (pokazuje zawsze pełny). Jeśli pojawi się w modelach bez pompy do płukania, obecność presostatu w bojlerze została błędnie wykryta: sprawdzić ustawienia menu serwisowego w dziale "rP"</p> <p>"rP" = włączone (ON) w modelach z pompą do płukania "rP" = wyłączony (OFF) w modelach bez pompy do płukania</p>

9 INSTRUKCJA DLA UŻYTKOWNIKA

Panel sterowania

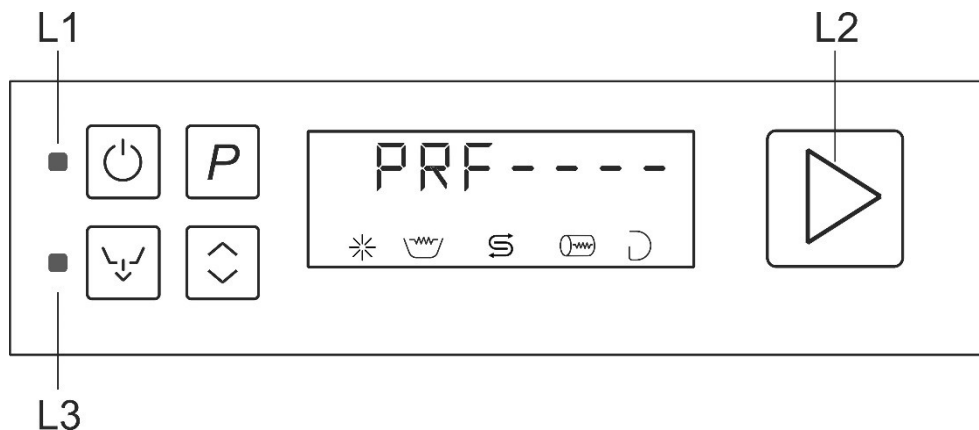

	Przycisk on off
	Przycisk wybierania programów
	Przycisk uruchomienia POTWIERDZENIE/PAUZA
	Przycisk całkowitego opróżnienia (zbiornik i bojler)
	Przycisk wybierania dodatkowych funkcji
	L1 Lampka kontrolna zasilania sieci
	L2 Wskaźnik zmywarki funkcjonującej, cykl w toku, FILL w toku.... (niebieski), gotowa do pracy (zielony) usterka (czerwony)
	L3 Lampka kontrolna spustu w toku
	Symbol braku środka nabtyszczającego (jeśli przewidziany jest system wykrywania zewnętrznego poza zmywarką)
	Symbol opornika zbiornika w trakcie funkcjonowania
	Symbol braku soli (tylko w razie obecności systemu zmiękczenia)
	Symbol opornika bojlera w trakcie funkcjonowania
	Symbol braku detergentu (jeśli istnieje system wykrywania zewnętrznego poza zmywarką)

Wskaźnik L2



Światło zielone: zmywarka gotowa

Światło niebieskie: zmywarka pracuje (mycie w toku, FILL w toku....)

Światło czerwone: sygnalizacja nieprawidłowości funkcjonowania

Instrukcje są ważne dla modeli "podblatowych" i kapturowych, więc w niektórych częściach podręcznika są wskazane operacje, które mogą odnosić się do jednej lub drugiej typologii, w zależności od zakupionego modelu (np. otwieranie drzwi/podnoszenie kaptura....).



9.1 Przed włączeniem zmywarki

	<p>Należy używać tylko środków czystości i środków płuczących przystosowanych do zmywarek przemysłowych. Nie używać środków czystości przeznaczonych do ręcznego zmywania naczyń.</p> <p>Zalecamy stosowanie produktów Smeg specjalnie opracowanych dla tej zmywarki.</p>
	<p>Podczas uzupełniania zbiorników, uważać, aby nie zamienić produktów; może to uszkodzić zmywarkę i spowodować jej uszkodzenie.</p>





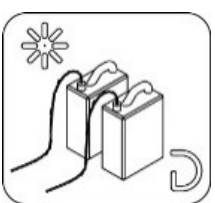
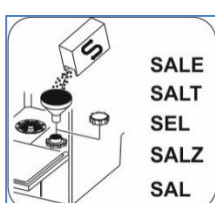
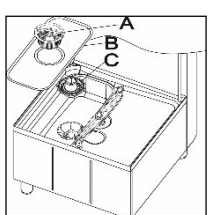

Nie należy mieszać różnych detergentów; mogłoby to uszkodzić urządzenie dozujące. **Niezastosowanie się** do tego zalecenia spowoduje **utratę gwarancji** uprawniających do naprawy systemu wodnego tego urządzenia.

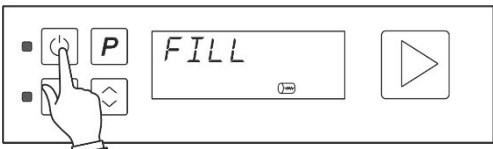

Przemysłowe środki do zmywania naczyń mogą powodować poważne podrażnienia. Przestrzegać dokładnie zaleceń producenta detergentu podanych na opakowaniu.

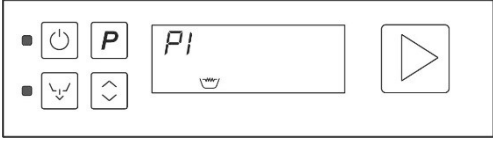
Sprawdzić:

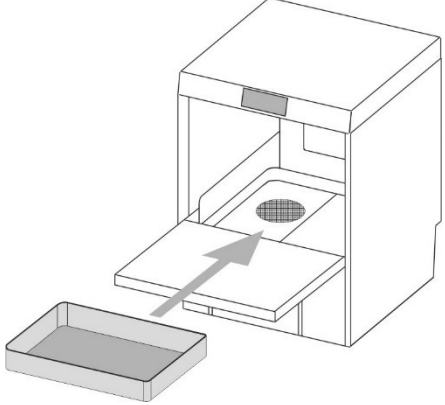
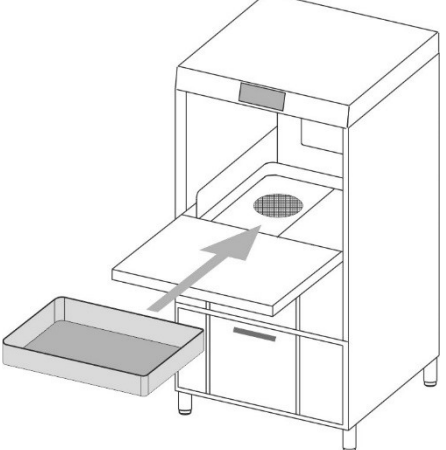
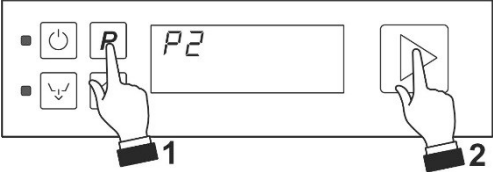

<p>Czy odkręcony jest kran sieciowy z wodą (użytkownik)</p>	<p>Poziom ilości środka czystości i nabtyszczacza w pojemnikach.</p>	<p>Że jest wystarczająca ilość soli ochronnej do zmywarek w odpowiednim pojemniku (jeśli jest zamontowany).</p>	<p>Że wszystkie filtry są na swoim miejscu, czy ramiona natryskowe obracają się, i nie ma żadnych ciał obcych i innych dziwnych przedmiotów w zmywarce.</p>	<p>Włączyć główny przycisk Włączyć/Wyłączyć (ON/OFF) (użytkownik): punkty dziesiętne obu syboli pojawią się na wyświetlaczu.</p>
		 <p>SALE SALT SEL SALZ SAL</p>		 <p>ON-OFF</p>

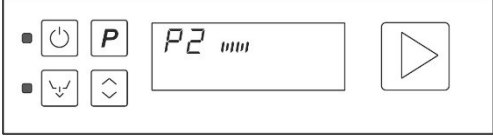
9.2 Pierwsze użycie codzienne (zbiornik i bojler puste)

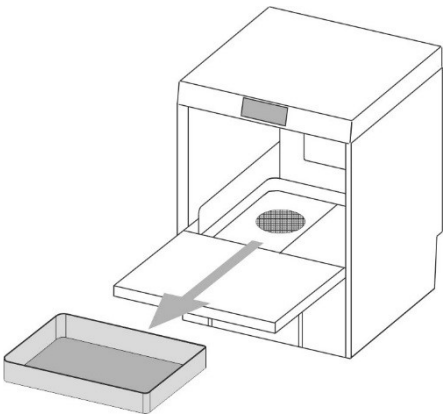
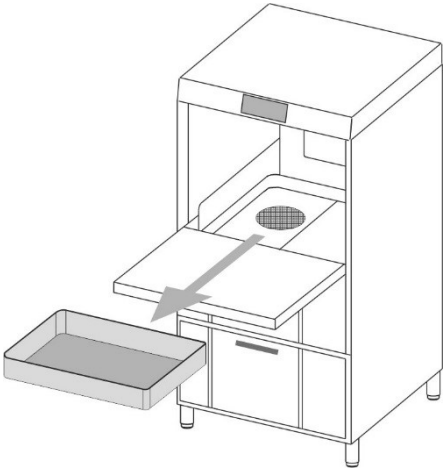



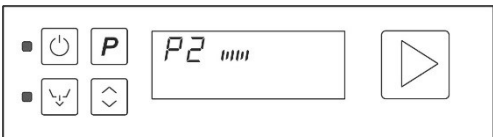

	<p>Przy drzwiach/kapturze zamkniętym:</p> <p>Nacisnąć  i utrzymać nacisk. Wyświetlacz pokazuje zainstalowaną wersję oprogramowania i aktualizację, a potem temperatury zbiornika i kotła. Następnie pojawia się FILL i temperatura wody w bojlerze. Symbol opornika bojlera  pozostaje zapalony aż do zakończenia podgrzania. Po podgrzaniu wody w bojlerze rozpoczyna się napełnianie zbiornika.</p>
	<p>Poczekać na wyświetlenie P1- END i zmianę wskaźnika L2 z niebieskiego na zielony; w razie potrzeby ogrzewanie wody włączy się  aż do osiągnięcia przewidzianej temperatury. Czas trwania tego etapu może ulegać zmianom w zależności od temperatury wody w sieci i podłączenia jednofazowego (jeśli możliwe, w zależności od modelu).</p> <p>Po krótkim naciśnięciu przycisku  zostają wyświetlane przez krótki czas temperatury zbiornika (na lewo) i bojlera (na prawo).</p>
	
<p>Załadować naczynia Zamknąć drzwi/opuścić kaptur; cykl się uruchamia.</p>	
	<p>1-Wybrać żądany program naciskając .</p> <p>Tylko jeśli Autostart jest OFF:</p> <p>2-Potwierdzić uruchomienie programu, naciskając  i utrzymując nacisk przez 1 sekundę (wskaźnik L2 zmienia się z zielonego na niebieski).</p>

	<p>Cykl w toku, sekwencje cyklu są uwidocznione zapalaniem się pionowych kresek.</p>
	<p>Po zakończeniu programu miga "END".</p>
	
<p>Wyjąć naczynia Po zamknięciu zmywarki zostanie ponownie zaproponowany ostatnio wykonany program</p>	

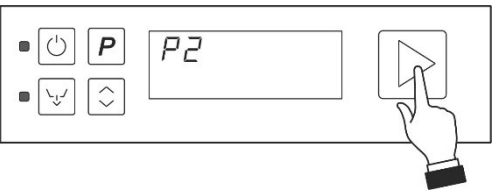

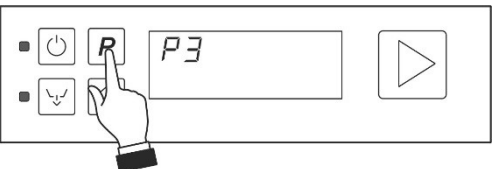
9.3 Sytuacje szczególne

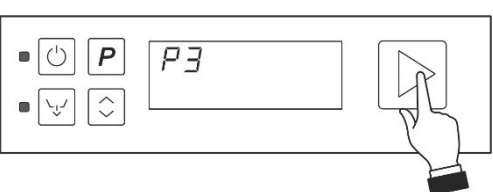
	<p>Otwarcie drzwi W przypadku otwarcia drzwi w trakcie cyklu program ulega zatrzymaniu, a na wyświetlaczu miga "CLOSE". Przy zamknięciu drzwi trzeba potwierdzić uruchomienie programu, naciskając  i utrzymując nacisk przez 1 sekundę (wskaźnik L2 zmienia się z zielonego na niebieski). Program uruchamia się od początku.</p>
	<p>Przerwanie zasilania elektrycznego. W przypadku przerwania zasilania podczas cyklu w toku, program zatrzymuje się i ponownie automatycznie się uruchamia od początku, gdy zostaje wznowiony dopływ energii.</p>

9.4 Zmienić program

	<p>Przy programie już uruchomionym nacisnąć dłużej do góry , w celu zawieszenia.</p>
	<p>Zmienić program, naciskając .</p>
	<p>Potwierdzić uruchomienie programu, naciskając  i utrzymując nacisk przez 1 sekundę (wskaźnik L2 powraca do koloru niebieskiego).</p>

Adnotacja:

Podczas faz podgrzewania wody w bojlerze i w zbiorniku podczas cyklu w toku mogą pojawić się na wyświetlaczu symbole opornika zbiornika  i opornika bojlera .

Ogrzewanie zbiornika nie rozpocznie się przed kompletnym podgrzaniem bojlera.

Czujnik obecności filtru (tylko w niektórych modelach)

Przewidziany jest czujnik na filtrze, który sprawdza, czy jest on prawidłowo zamontowany: w przypadku, gdy nie jest on w prawidłowej pozycji, na wyświetlaczu pojawi się napis **"FILTER"**.

10 WYBÓR PROGRAMU

Podczas przeglądania dostępnych programów, najpierw jest wyświetlany numer programu (P1, P2, itd.) a następnie jego czas trwania, na zmianę z temperaturą mycia i płukania.

PROGRAM		TYPOLOGIA ZABRUDZENIA	CZAS TRWANIA (*)
GLASS M (medium) (SZKŁO Średni)	P1	Szko normalny zabrudzone	1 min 20s
GLASS L (long) (SZKŁO Długi)	P2	Szko bardzo zabrudzone	2 min 10s
DISHES SHORT (NACZYNIA STOŁOWE KRÓTKI)	P3	Talerze lekko zabrudzone	2 min
DISHES L (long) (NACZYNIA Stołowe Długi)	P4	Talerze bardzo zabrudzone	3 min
POTS (GARNKI)	P5	Garnki	4 min 10s
USER PR (Program Użytkownika)	P6	Personalizowany (przeczytać "informacje dot. ustawień").	1- 10 min

(*) Powyższy czas trwania cykli jest gwarantowany, jeśli temperatura wody zasilającej odpowiada temperaturze wskazanej i zalecanej w tabeli "DANE TECHNICZNE" i w każdym razie odnosi się do pierwszego cyklu roboczego. W przypadku powtarzających się cykli warunki użytkowania mogą się różnić w zależności od poszczególnych rodzajów instalacji. W przypadku zasilania zimną wodą, czas trwania cyklu może wzrosnąć w zależności od temperatury wody wlotowej i od ustawienia "termostopu".



Przerwanie zasilania elektrycznego.

Jeśli zmywarka jest otwarta, gdy zostanie przywrócone zasilanie energii elektrycznej, na wyświetlaczu pojawi się "°t" i opornik pozostaje wyłączony dla bezpieczeństwa użytkownika, aby uniknąć zagrożenia poparzeniem.

Zamknąć zmywarkę, aby przywrócić podgrzewanie wody w zbiorniku.

AKTYWACJA/DEAKTYWACJA NAZWY PROGRAMU NA WYŚWIETLACZU

Domyślnie na wyświetlaczu jest pokazywany numer programu P1, P2, P3 i jego czas trwania na zmianę z temperaturą mycia i płukania. Można również uaktywnić **wizualizację** nazwy programu. W takim wypadku na wyświetlaczu pojawi się najpierw nazwa programu, a na następnym ekranie jego kolejny numer i czas trwania, np. **Glass >>> P1 1:10**.

Procedurę należy przeprowadzić, gdy urządzenie jest **wyłączone, ale podłączone do napięcia**.

Wcisnąć i przytrzymać **start/pauza >**

Gdy na wyświetlaczu pojawią się pionowe słupki ----- **puścić i natychmiast ponownie wcisnąć start/pauza**. Procedura jest zakończona, nie następuje żadne potwierdzenie.

Podczas ponownego włączenia urządzenia można sprawdzić, czy procedura została prawidłowo wykonana.

11 DOSTARCZONE KOSZE

Kosze dostarczone wraz z zmywarką zależą od kształtu i materiału zakupionego modelu. Dodatkowe kosze, poza tymi które są na wyposażeniu standardowym, można zakupić za pośrednictwem serwisu posprzedażowego.

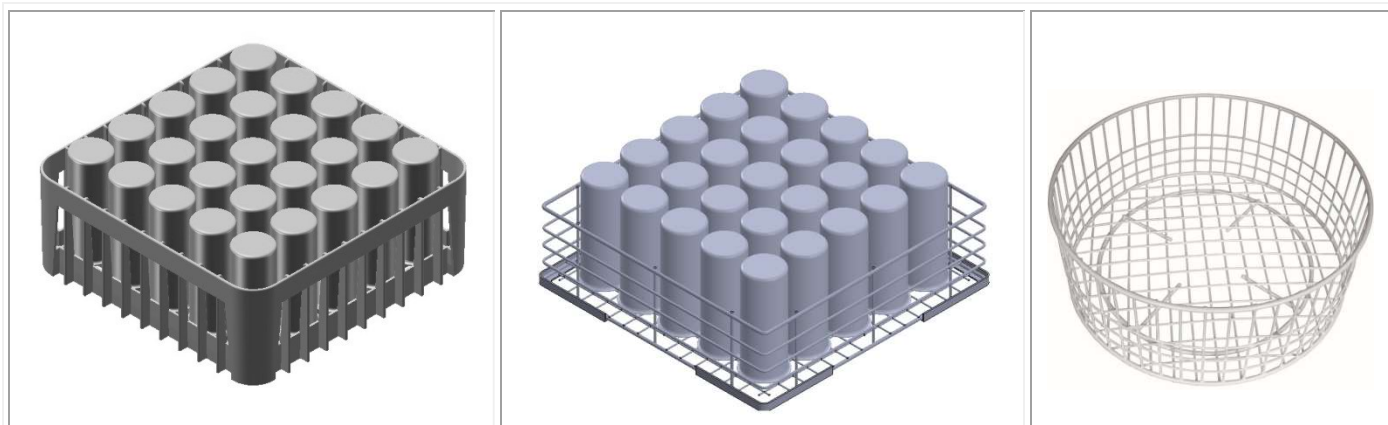

Szklanki. Ułożyć szklanki dnem do góry.



Sztućce

Używać odpowiednich koszyków. Umieścić sztućce nieregularnie najlepiej cięższym uchwytem skierowanym w dół, uważając, aby się nie zranić widelcem ani ostrzem noża.

12 KONSERWACJA I CZYSZCZENIE

Zalecamy regularne wykonywanie przeglądów przez autoryzowane centrum serwisowe SMEG co najmniej raz w roku, aby zapewnić przez cały czas optymalną sprawność.

Materiały eksploatacyjne (np. rurki pomp perystaltycznych) i/lub części zużywające się muszą zostać zastąpione oryginalnymi częściami zamiennymi SMEG.

N.B.: producent nie ponosi odpowiedzialności za umyślne uszkodzenie lub szkodę wynikającą z niedbalstwa, zaniedbania, nieprzestrzegania instrukcji, przepisów i norm lub nieprawidłowych połączeń, co prowadzi do utraty gwarancji.



Zmywarka posiada stopień ochrony **IPX 4**, ale w każdym razie niedozwolone jest używanie bezpośrednich strumieni wody do jej czyszczenia.

Wyjąć filtry (wystarczy podnieść je tak jak pokazano na rysunku), uważając, aby żadne duże resztki odpadów nie spadły do zbiornika pod spodem. Wyczyścić je usuwając pozostałości i spłukać dużą ilością wody, a następnie umieścić je poprawnie z powrotem na swoim miejscu; nie używać ostrych narzędzi.

Oczyścić z wszelkich osadów z kamienia, aby zapobiec nadmiernemu nagromadzeniu się;



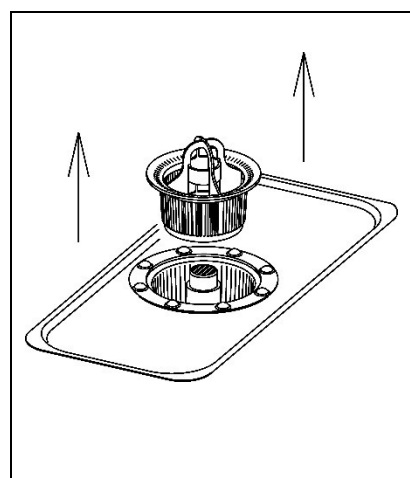

- Jeśli możliwe, nie domykać zmywarki, gdy nie jest używana;
- Czyścić powierzchnie dokładnie i często wilgotną ściereczką; używać neutralnych, nieściernych środków czyszczących, które nie zawierają związków chloru, nie powodują korozję i nie uszkadzają stal nierdzewną.



Nie używaj produktów opisanych powyżej w przeznaczonych do czyszczenia podłogi pod zmywarką lub w jego pobliżu, aby zapobiec by para lub woda nie uszkodziły powierzchnie stalową.

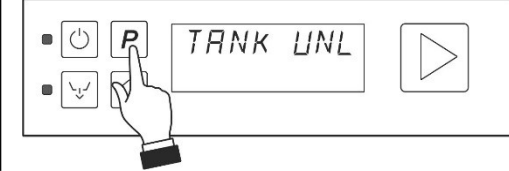
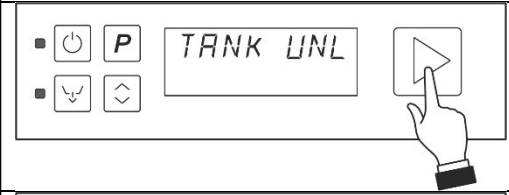

12.1 Czyszczenie filtra w ciągu dnia

Zaleca się, w przypadku użytkowania w szczególnie uciążliwych warunkach, wykonać co 30-40 cykli czyszczenie filtra, utrzymując maszynę w warunkach eksploatacyjnych; w tym celu należy uruchomić "częściowy spust wody ze zbiornika" (program "P0") (**TANK UNL**).

	<p>Nacisnąć i trzymać naciśnięty przycisk P, aż na wyświetlaczu pojawi się napis "TANK UNL" oraz czas trwania 2'.</p>
	<p>Potwierdzić naciskając , wskaźnik L2 staje się niebieski.</p>
	<p>Po zakończeniu spustu wody na wyświetlaczu miga "End". Wyświetlacz powraca do wskazania "P1". Wyczyścić filtr zgodnie z instrukcjami.</p>
<p>Po oczyszczeniu filtra: dla modeli "podblatowych" trzeba nacisnąć , aby rozpocząć operację napełniania (FILL). dla modeli kapturowych napełnianie (FILL) uruchamia się automatycznie, po zamknięciu kaptura.</p>	

12.2 Całkowite wypompowanie na koniec dnia

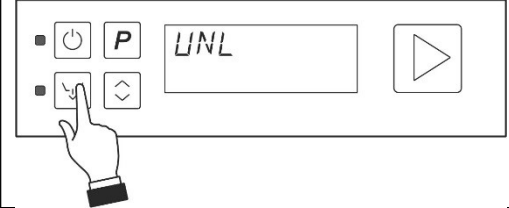
Jest to program wypompowujący i "samooczyszczający" z automatycznym wyłączeniem.

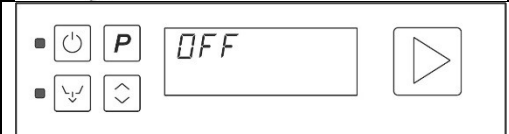
	<p>Wcisnąć przycisk , aby uaktywnić całkowite opróżnienie; na wyświetlaczu pojawi się symbol „UNL” i czas trwania. Wskaźnik L2  zmieni kolor na niebieski.</p>
	<p>Po zakończeniu procedury zmywarka wyłączy się.</p>



Nigdy nie wyłączać zmywarki z wodą w zbiorniku; zawsze najpierw ją wypompować.

12.3 Dodać sól ochronną do zmywarek (dla modeli z systemem zmiękczającym)

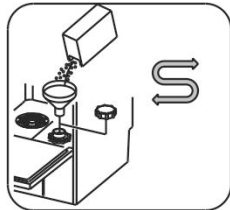
S	<p>Uwaga: Należy używać tylko specjalną sól ochronną do zmywarek, nie używać soli kuchennej. Napełnienie solą należy wykonać po zapaleniu się diody umieszczonej pod symbolem widniejącym w ramce z lewej strony. Zbiornik soli ma pojemność około 1 kg soli w ziarnach.</p> <p>Prawidłowe postępowanie w napełnianiu soli:</p> <ul style="list-style-type: none"> - spuścić wodę ze zbiornika, - uzupełnić sól ochronną, - uruchomić napełnienie zbiornika (FILL), - ponownie wykonać spust wody ze zbiornika, - Usunąć nadmiar soli z dolnej części zbiornika, ponieważ może ona spowodować korozję / rdzę. <p>Operacja ta zapobiega przedostawaniu się wody ze zmywania do zbiornika zawierającego sól (możliwe uszkodzenie zmiękczacza wody) oraz pozostaniu nadmiaru soli w zbiorniku (możliwa korozja / rdza).</p>	
---	---	---

12.4 Kontrole okresowe ramion natryskowych (raz w tygodniu)

Wyjąć i wyplukać ramiona natryskowe mycia i płukania (górne i dolne), odkręcając pierścień centralny; wyjąć ramiona płukania 3, wykręcając śrubokrętem śruby 2, jak pokazano na rysunku. **Nie odkręcać dyszy.** Oczyszczyć otwory i dysze pod strumieniem bieżącej wody; **nie należy używać narzędzi, które mogą uszkodzić urządzenie.** Dokładnie zamontować ramiona natryskowe.

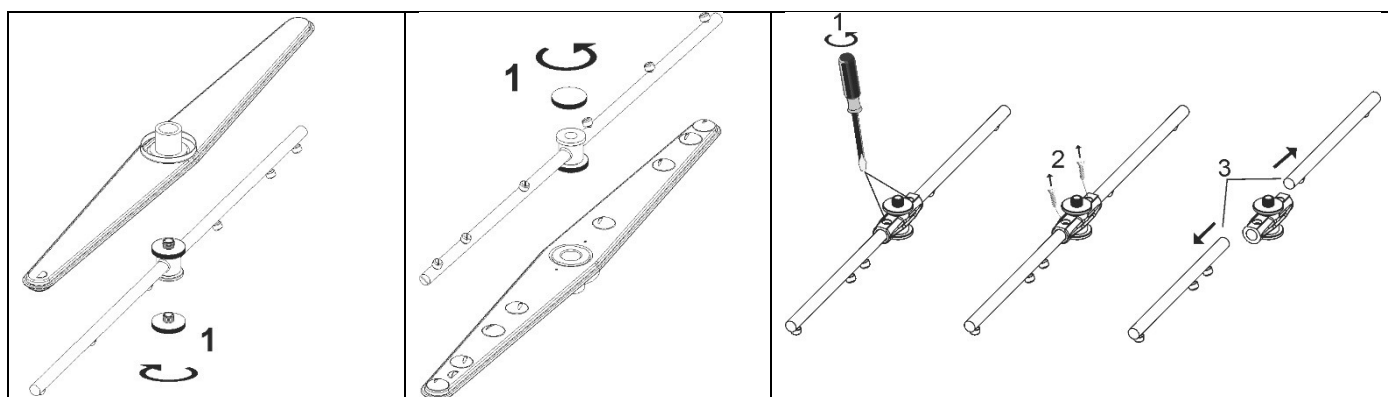

Wyczyścić obudowę urządzenia wilgotną ściereczką i neutralnym mydłem, wyplukać i wysuszyć dokładnie.

12.5 Długi okres postoju

Jeśli zmywarka ma być odłączona z użycia na stosunkowo długi okres czasu, **pojemniki dozujące środek czystości i nabłyszczacz muszą być opróżnione, aby zapobiec krystalizacji i uszkodzenia pomp:** Wyjąć rurki ssące z pojemników na detergent i środek nabłyszczający, umieścić je w pojemniku z czystą wodą, a następnie wykonać kilka cykli zmywania, po czym kompletny spust (zbiornika i bojlera). Na koniec, należy wyłączyć główny włącznik/wyłącznik, zamknąć zawór dootywu wody i pozostawić drzwiczki otwarte, do momentu aż wewnątrz całkowicie się wysuszy. Wcześniej wyjęte rurki ssące umieścić ponownie w pojemnikach w momencie uruchomienia zmywarki, **uważając, aby ich nie pomylić** (czerwona rurka = detergent, niebieska rurka = środek nabłyszczający).

13 PROBLEMY I NIEPRAWIDŁOWOŚCI

W przypadku awarii pompy, należy postępować w następujący sposób:

Opróżnić zmywarkę używając pojemnika i odłączyć zmywarkę od zasilania.

Odkręcić śrubę **A**, odłączyć zakładkę **B** i unieś do góry.

Upewnić się, że wirnik pompy spustowej pod pokrywą obraca się swobodnie i nie ma żadnych pozostałości brudu, kamienia lub kawałków szkła. Nigdy nie należy używać narzędzi, śrubokrętów, nożyczek itp.

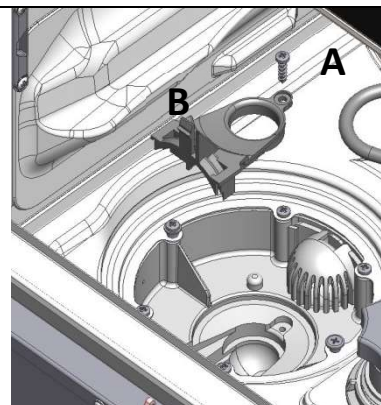

PROBLEM	MOŻLIWA PRZYCZYNA	MOŻLIWE ROZWIĄZANIE
NIE ZAPALA SIĘ LAMPKA L1	Brak napięcia sieciowego	Sprawdzić zasilanie do prądu.
NIE URUCHAMIA SIĘ PROGRAM ZMYWANIA	Napełnianie zmywarki jeszcze nie zostało zakończone.	Poczekać aż napis FILL (napełnienie) zgaśnie.
	Pozostaje napis CLOSE	Jeśli napis CLOSE pozostaje również przy zamkniętym kapturze, należy skontaktować się z serwisem technicznym.
NIEZADAWAJĄCE RESULTATY ZMYWANIA	Otwory ramion natryskowych są zatkane lub zabrudzone	Wyjąć i oczyścić ramiona natryskowe (patrz rozdział 10.2 Kontrole okresowe)
	Zapchany filtr	Przeczytać rozdział "Codzienne czyszczenie filtrów"
	Środek czystości lub nabtyszczacz nieodpowiedni lub niewystarczający	Sprawdzić rodzaj i ilość stosowanych detergentów.
	Brak lub niewystarczające dozowanie ilości detergentu lub środka nabtyszczającego: z odnośnych pojemników detergent lub środek nabtyszczający nie jest odpowiednio pobierany.	Rurka wewnętrzna pompy perystaltycznej środka czystości i/lub nabtyszczacza jest zużyta lub uszkodzona, do wymienienia przez serwis. Taka procedura konserwacji jest zalecana co najmniej raz w roku, do prawidłowego funkcjonowania dozowników.
	Naczynia / szklanki źle ustawione	Odpowiednio ułożyć naczynia i szklanki.

	Niska temperatury zmywania	Sprawdzić temperaturę na wyświetlaczu, jeśli poniżej 50 ° C skontaktować się z serwisem.
	Nieodpowiednie ustawienie cyklu zmywania	Wydłużyć czas trwania cyklu zmywania, zwłaszcza jeśli naczynia są bardzo brudne lub częściowo wysuszone.
	Zatkane ramiona natryskowe Zakamieniony bojler	- Sprawdzić, czy ramiona natryskowe i wszystkie zainstalowane zmiękczacze wody działają prawidłowo. -Upewnić się czy filtr rurki umieszczonej w zbiorniku na produkt nabłyszczający nie jest zatkany.
PŁUKANIE NIEWYSTARCZAJĄCE	Nieodpowiedni nabłyszczacz lub nieprawidłowe dozowanie. Niska temperatura płukania	Sprawdzić pojemnik nabłyszczacza i upewnić się o jego prawidłowym podłączeniu do wody zasilającej. Zweryfikować temperaturę ustawioną w bojlerze. Przywrócić T Stop ON i /lub podłączyć zmywarkę do ciepłej wody. Jeśli problem nie ustąpi, skontaktować się z Serwisem technicznym.
SUSZENIE NIEWYSTARCZAJĄCE	Nieodpowiedni nabłyszczacz lub nieprawidłowe dozowanie. Twardość wody powyżej 12 ° dF lub zawiera wiele rozpuszczonych soli.	Sprawdzić pojemnik środka nabłyszczającego oraz czy środek ten nadaje się dorodzaju wody w sieci. Jeśli problem nie ustąpi, skontaktować się z Serwisem technicznym.
SZKLANKI I SZTUĆCE Z PLAMAMI	Nieodpowiedni lub nieprawidłowo dozowany nabłyszczacz. Twardość wody powyżej 12°f lub duża ilość rozpuszczonych soli.	Sprawdzić, czy dozowanie nabłyszczacza jest prawidłowe oraz, czy jest odpowiednie do twardości stosowanej wody.
OBECNOŚĆ WODY W ZBIORNIKU PO WYPOMPOWANIU WODY	Wąż spustowy źle zainstalowany lub częściowo zatkany.	Upewnić się, że wąż spustowy i otwór spustowy zmywarki nie są zatkane oraz czy otwór spustowy nie jest zamontowany za wysoko; patrz zdjęcie schematu podłączenia.

14 USTERKI UWIDACZNIANE NA WYŚWIETLACZU UŻYTKOWNIKA

Zmywarka jest w stanie zasygnalizować szereg zakłóceń na wyświetlaczu.

Po wyłączeniu i ponownym uruchomieniu urządzenia, jeśli problem nie ustąpi należy postępować jak opisano poniżej:

(ABY ZWIĘKSZYĆ SKUTECZNOŚĆ SERWISU, PROSIMY ZAWSZE O ZAPISANIE ZASYGNALIZOWANEGO BŁĘDU)

Err04	Awaria czujnika temperatury w zbiorniku	Skontaktować się z Serwisem technicznym.
Err05	Awaria pobierania wody do zbiornika	Sprawdzić, czy zawór wody jest odkręcony, odpowiednie jest ciśnienie zasilające, wyczyścić filtr na wlocie wody. Jeśli problem nie ustąpi, skontaktować się z Serwisem technicznym.
Err06	Awaria spustu wody (Zmywarka pozostaje pełna wody)	Sprawdzić czy filtry są czyste i czy wąż spustowy nie jest zablokowany, zgięty lub zgnieciony. Upewnij się, że pompa spustowa wody nie jest zablokowana przez brud, wykonaj czynności opisane w punkcie "9.2 okresowych kontroli". Jeśli problem nie ustąpi, skontaktować się z Serwisem technicznym.
Err09	Awaria nadmiaru wody w zbiorniku	Skontaktować się z Serwisem technicznym.
Err23	Awaria ogrzewania bojlera (nie nagrzewa)	Skontaktować się z Serwisem technicznym.
Err24	Awaria czujnika temperatury bojlera	Skontaktować się z Serwisem technicznym.
Err25	Awaria pobierania wody do bojlera.	Sprawdzić czy zawór wody jest otwarty, odpowiednie jest ciśnienie zasilające w zaworze a także wyczyścić filtr na wlocie wody. Jeśli problem nie ustąpi, skontaktować się z Serwisem technicznym.
Err26	Awaria opróżniania bojlera	Upewnić się, że dysze ramienia natryskowego nie są zatkane. Jeśli problem nie ustąpi, skontaktować się z Serwisem technicznym.
Err27	Awaria opróżniania bojlera – z pełnym zbiornikiem	Skontaktować się z Serwisem technicznym.

19.390.7065.06	02/12/2020
Akt. instrukcji	data

